



CAME

119BU56EN

CE

AUTOMATION
FOR SLIDING GATES

مرکز کنترل درب‌های

ریلی



راهنمای نصب

BX-74 / BX-78

Official Partner



MILANO 2015

FEEDING THE PLANET
ENERGY FOR LIFE



قطعات اصلی

- 1- ترمینال های منبع تغذیه
- 2- فیوز اصلی
- 3- فیوز لوازم جانبی
- 4- فیوز قسمت کنترل بورد
- 5- دکمه فشاری جهت کد دادن ریموت
- 6- پتانسیومتر PAR.OP: تنظیم باز شدن قسمتی از درب
- 7- پتانسیومتر ACT: تنظیم زمان بسته شدن خودکار
- 8- دیپ سوئیچ 4 تایی
- 9- دیپ سوئیچ 10 تایی
- 10- سوکت محل اتصال بورد فرکانس رادیویی
- 11- LED نشان دهنده کد دادن ریموت کنترل
- 12- ترمینال های اتصال وسایل جانبی و کلیدهای stop/start

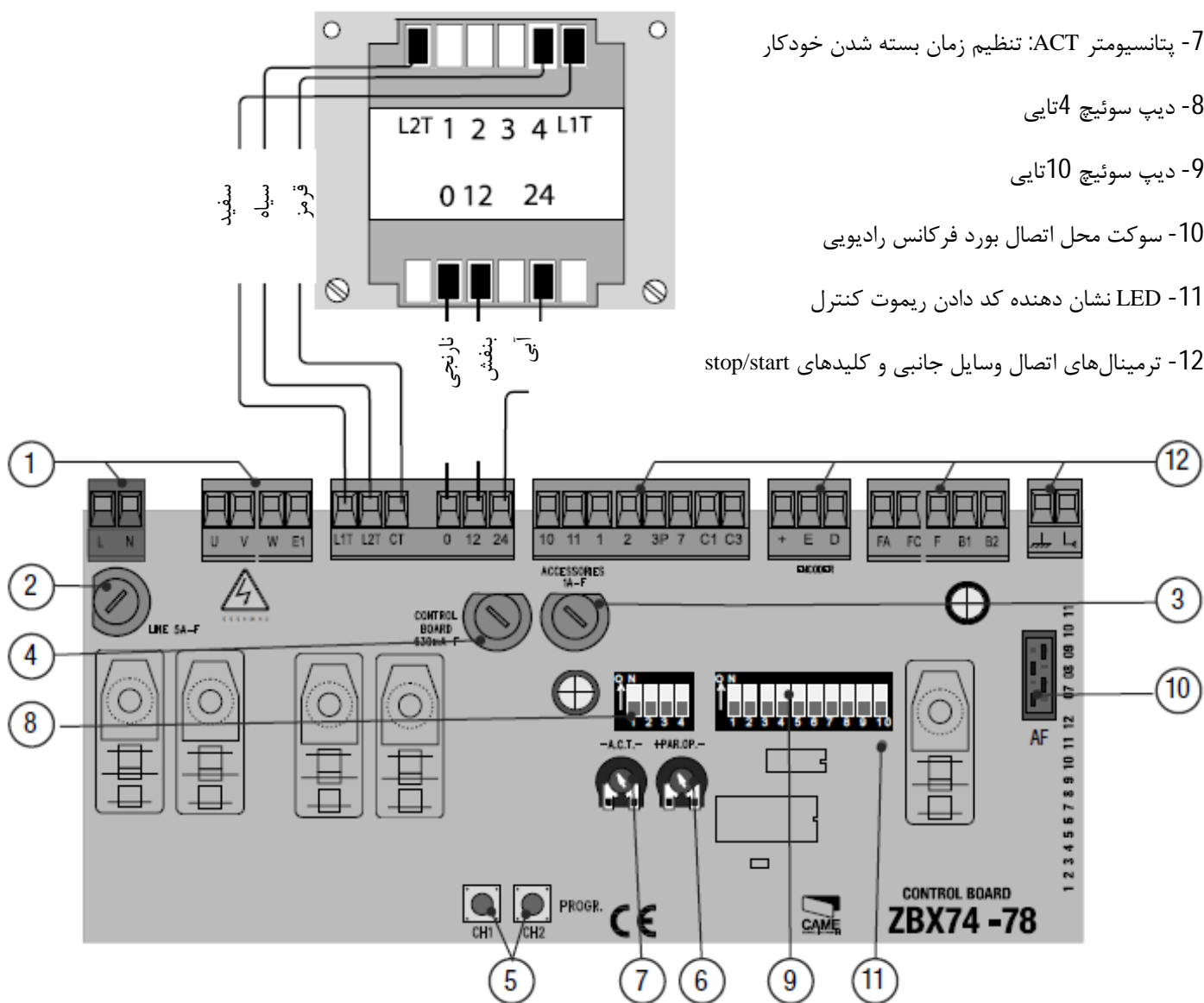

موتور، اینکدر و میکروسوییچ‌های تعیین نقطه پایان

اتصالات الکتریکی برای نصب دستگاه در سمت چپ درب:

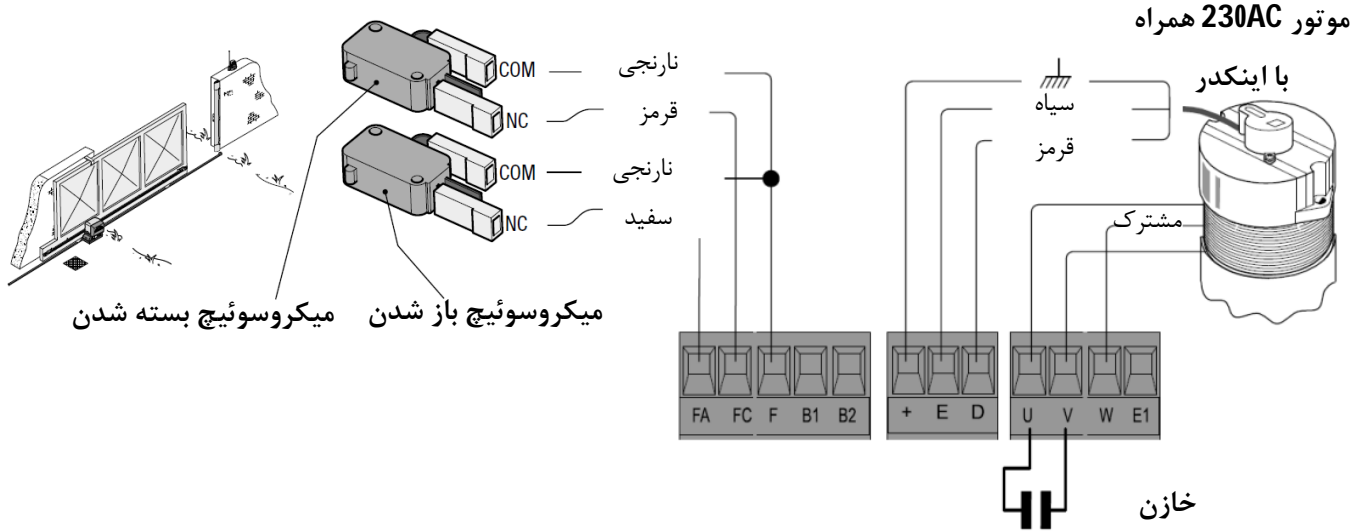

اتصالات الکتریکی برای نصب دستگاه در سمت راست درب:

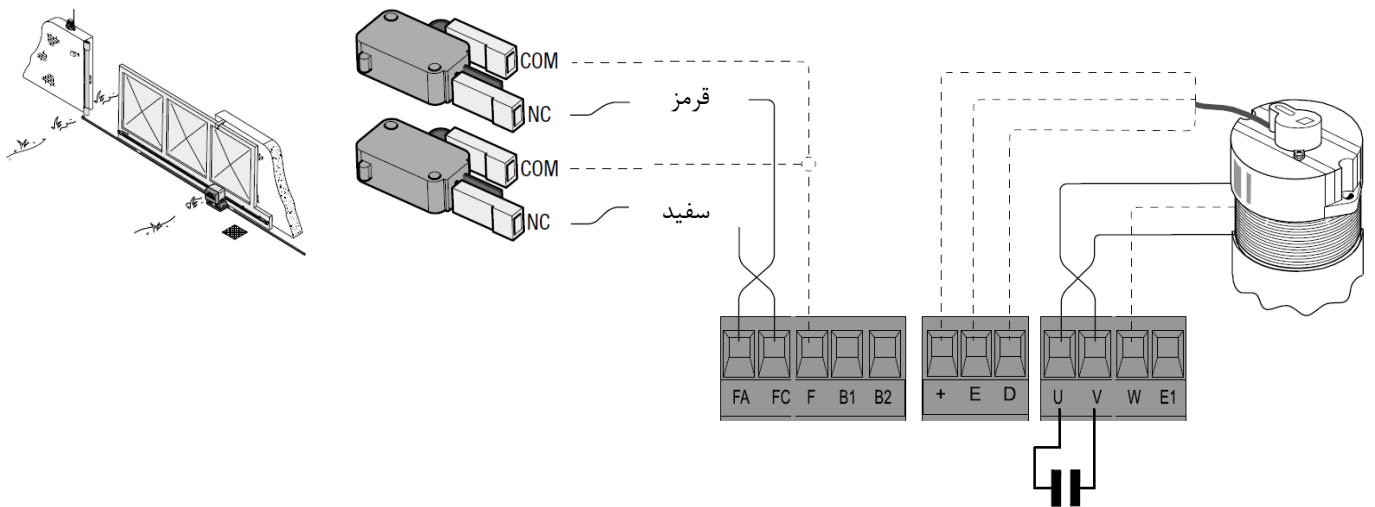

فازهای U-V برای موتور و FC-FA را برای میکروسوییچ‌ها جابجا نمایید.

منبع تغذیه لوازم جانبی

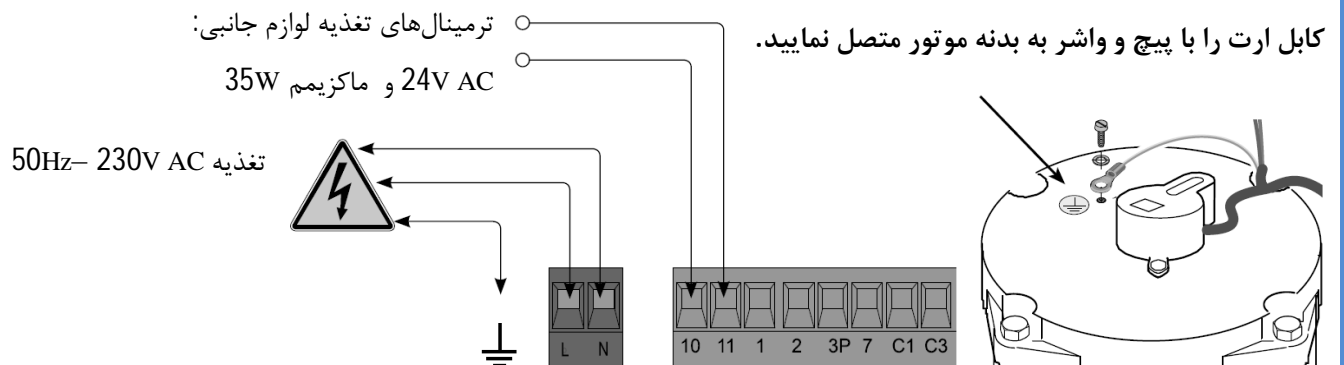

وسایل هشدار دهنده

لامپ فلاشر (230v-
25w): لامپ در حین
حرکت درب برای باز
شدن و بسته شدن
چشمک می‌زند.



لامپ روشنایی پارکینگ
(220VAC و 60W): از
لحظه‌ای که درب شروع
به باز شدن می‌کند تا
زمانی که به طور کامل
بسته شود لامپ روشن
است. دیپ سوئیچ 1 و 6
را در موقعیت ON قرار
دهید.

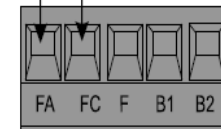
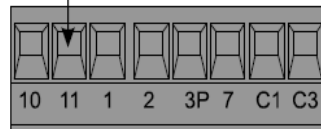
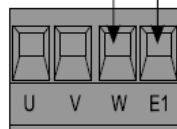

لامپ نشان دهنده باز
بودن درب (3w-24v):
روشن بودن این لامپ
نشان دهنده باز بودن
درب می‌باشد. زمانی که
درب بسته می‌شود
خاموش می‌گردد.

لامپ نشان دهنده بسته
بودن درب (3w-24v):
روشن بودن این لامپ
نشان دهنده بسته بودن
درب می‌باشد. زمانی که
درب باز می‌شود خاموش
می‌گردد.

وسایل فرمان دهنده و کنترل دستگاه

کلید توقف (STOP)، (تیغه نرمالی وصل N.C)، این کلید بسته شدن اتوماتیک را غیر فعال می‌کند.
حرکت مجدد درب با فشار دادن کلید توقف یا ریموت کنترل انجام می‌شود.

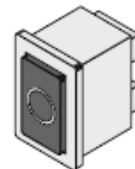

کلید باز نمودن قسمتی از درب، نفررو، (تیغه نرمالی باز N.O)، درب را به
اندازه عبور یک نفر باز می‌کند. و میزان باز شو درب با استفاده از پتانسومتر
PAR.OP قابل تنظیم است.

کلید فرمان (تیغه نرمالی باز N.O) - فرمان بستن و باز نمودن درب. با فشار
دادن یا چرخاندن کلید با توجه به وضعیت دیپ سوئیچ‌های مربوطه، جهت
حرکت درب معکوس می‌شود یا درب متوقف می‌شود.

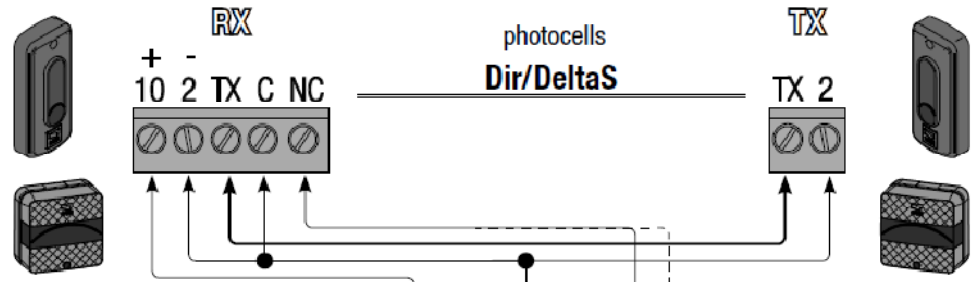

باز شدن مجدد در حین بسته شدن.

زمانی که فتوسل مانعی را در حین بسته شدن درب تشخیص

دهد، درب در جهت باز شدن حرکت می‌کند تا اینکه به صورت

کامل باز شود.

توقف موقتی.

زمانی که فتوسل مانعی را در حین حرکت درب تشخیص

دهد، درب متوقف می‌شود. (در صورتی که این عملکرد انتخاب شده باشد.

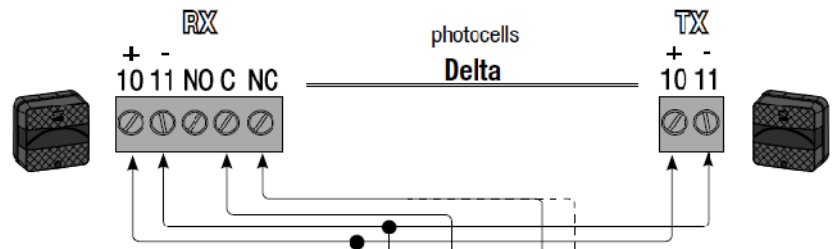

باز شدن مجدد در حین بسته شدن.

توقف موقتی.

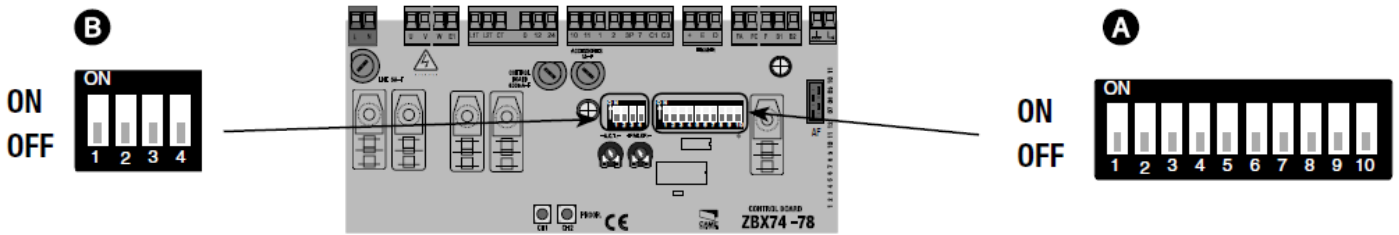

A دیپ سوئیچ‌های

ON 1: "بسته شدن خودکار" در این حالت بسته شدن خودکار فعال می‌شود، زمانی که مرحله باز شدن درب به اتمام رسید بعد از به اتمام رسیدن زمان بسته شدن خودکار، درب به صورت اتوماتیک بسته می‌شود. این مرحله با توقف کامل یا قطع برق دستگاه انجام نمی‌گیرد.

ON 2: "باز شدن -توقف- بسته شدن -توقف" این عملکرد توسط اتصال لحظه‌ای ترمینال‌های 2 و 7 و یا با ریموت کنترل انجام می‌گیرد.

OFF 2: "باز شدن -بسته شدن" این عملکرد توسط اتصال لحظه‌ای ترمینال‌های 2 و 7 و یا با ریموت کنترل انجام می‌گیرد.

ON 3: "فقط باز کردن" این عملکرد فقط با ریموت قابل انجام است.

ON 4: "عملکرد دستی" درب شروع به باز شدن می‌کند تا زمانی که دکمه باز شدن را فشرده نگه دارید (دکمه متصل به ترمینال‌های 2 و 3P). درب شروع به بسته شدن می‌کند تا زمانی که دکمه بسته شدن را فشرده نگه دارید (دکمه متصل به ترمینال‌های 2 و 7).

ON 5: "چشمک زدن فلاشر در مراحل باز شدن و بسته شدن درب" با صدور فرمان باز شدن یا بسته شدن درب فلاشر متصل به ترمینال‌های W-E1 به مدت 5 ثانیه قبل از حرکت درب شروع به چشمک زدن می‌کند.

ON 6: "سنسور تشخیص مانع" وقتی موتور در حال حرکت نیست. (یعنی زمانی که درب بسته است و یا به طور کامل باز است و یا درب متوقف است) اگر وسایل ایمنی مانعی را تشخیص دهند درب حرکتی نخواهد کرد.

OFF 7: "باز شدن مجدد در حین بسته شدن" زمانی که درب در حال بسته شدن است اگر مانعی جلوی وسایل ایمنی (که به ترمینال‌های 2 و C1 متصل شده است) قرار داشته باشد، حرکت درب معکوس شده تا اینکه درب به طور کامل باز شود. اگر استفاده نمی‌کنید دیپ سوئیچ 7 را در وضعیت ON قرار دهید.

OFF 8: "توقف موقتی" زمانی که فتوسلها مانعی را درحین باز شدن درب در مسیر تشخیص دهند، درب متوقف می-گردد. با برطرف شدن مانع درب به همان صورت باقی می ماند یا اگر بسته شدن خودکار فعال باشد بعد از زمان مشخص شده درب

بسته می شود. ئسیله ایمنی را به ترمینال های 2 و C3 متصل نمایید. اگر استفاده نمی کنید دیپ سوئیچ را در موقعیت ON قرار دهید.

OFF 9: "توقف کلی" این عملکرد درب را متوقف می کند و بسته شدن خودکار را غیر فعال می کند. برای حرکت مجدد درب، دکمه ریموت کنترل یا کلید متصل به ترمینال های 2 و 7 را بفشارید. وسیله ایمنی را به ترمینال های 1 و 2 متصل نمایید. اگر استفاده نمی کنید دیپ سوئیچ را در موقعیت ON قرار دهید.

OFF 10: سوئیچ های محدود کننده کاهش سرعت فعال می شوند.

دیپ سوئیچ های B

ON 1: "فقط بسته شدن" با فرمان دادن به ترمینال های 2 و 7.

OFF 1: "بازشدن-بسته شدن" با توجه به موقعیت دیپ سوئیچ 2 از A.

ON 2: "فقط باز شدن" با فرمان دادن به ترمینال های 2 و 3P.

OFF 2: "باز شدن نفرو" با فرمان دادن به ترمینال های 2 و 3P. اگر بسته شدن خودکار غیر فعال است و می خواهید که فقط در این حالت فعال باشد، پتانسیومتر ACT.POT را به طور کامل در جهت + بچرخانید.

ON 3: "optical reader غیر فعال می شود" برای برنامه ریزی تنظیم سرعت احتیاج است که optical reader فعال شود.

ON 4: استفاده نمی شود.

توجه نمایید در هنگام تغییر وضعیت دیپ سوئیچ ها، موتور متوقف باشد و درب موقعیت بسته قرار داشته باشد.

تنظیم پتانسیومترها

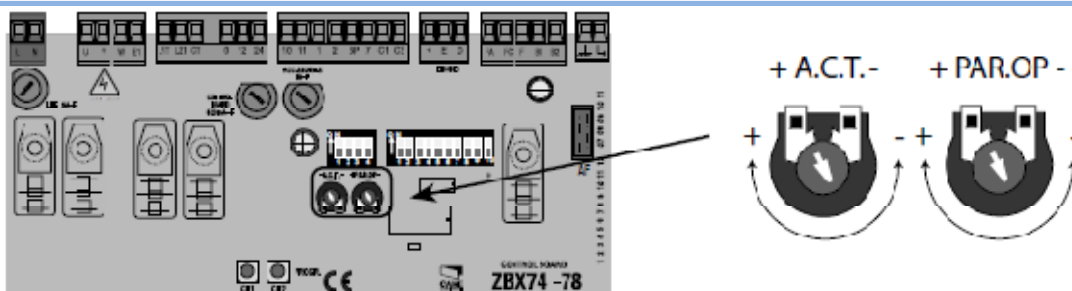

پتانسیومتر A.C.T: زمان بسته شدن خودکار از 1 ثانیه تا 120 ثانیه توسط این پتانسیومتر قابل تنظیم است.

پتانسیومتر PAR.OP: میزان باز شو درب برای عبور نفر رو توسط این پتانسیومتر قابل تنظیم است. میزان باز شو بر اساس زمان حرکت درب در جهت باز شدن از 1 ثانیه تا 16 ثانیه قابل تنظیم است.

برنامه ریزی تنظیمات سرعت کند شونده

سرعت کند شونده در BX-74/78 در 50 سانتی متر مانده به نقطه پایانی توقف در مرحله باز شدن و بسته شدن شروع می شود. بعد از اتمام نصب، برای برنامه ریزی سرعت کند شونده دستگاه مراحل زیر را انجام دهید.

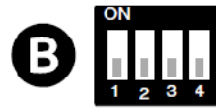
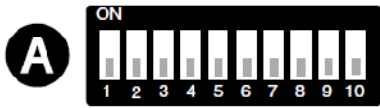

قبل از شروع فرآیند تمام دیپ سوئیچ های **A** را در موقعیت OFF قرار دهید.

الف) دیپ سوئیچ های 4، 7، 8 و 9 را از **A** در موقعیت ON و دیپ سوئیچ 3 از **B** را در موقعیت OFF قرار دهید.

ب) دکمه CH1 را به مدت حدود 3 ثانیه بفشارید تا LED روی برد چشمک زن شود. بعد از آن درب یک مرتبه طور کامل باز و بسته می شود.

ج) زمانی که LED روشن باقی ماند به این مفهوم است که فرآیند برنامه ریزی به اتمام رسیده است.

د) دیپ سوئیچ ها را به موقعیت قبلی خود بازگردانید و با توجه به قسمت انتخاب عملکردها تنظیم نمایید.

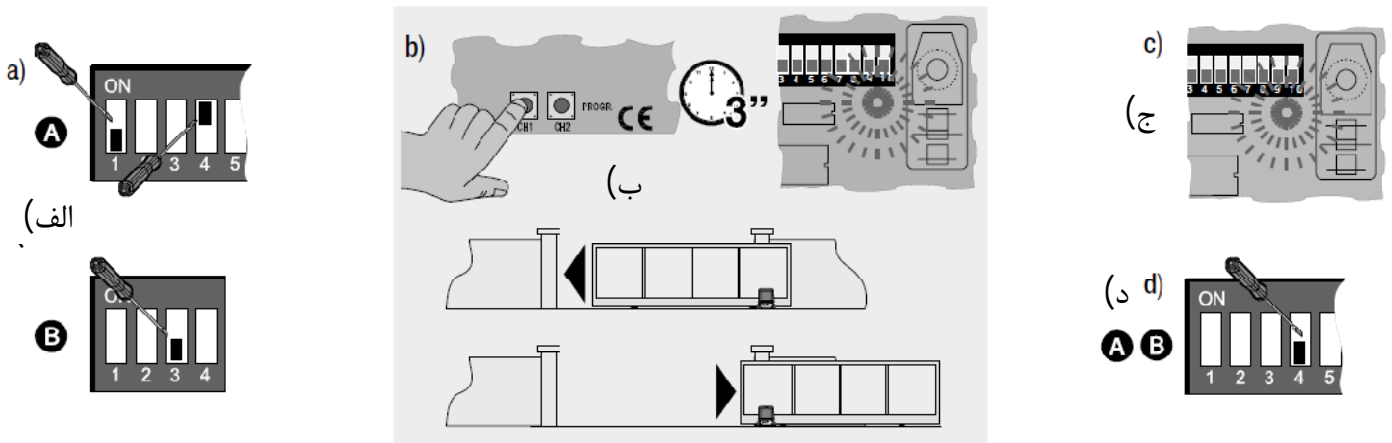

وقتی دستگاه در حال کاهش سرعت است با بفشاردن دکمه CH1 می توان سرعت را کاهش داد و با بفشاردن دکمه CH2 می توان سرعت را افزایش داد.

اصلاح توقف موقتی در حین باز شدن به بسته شدن مجدد

در برد BX-74/78 می توان به جای توقف موقتی که در هنگام ایجاد مانع جلوی وسیله ایمنی که به ترمینال های 2 و C3 متصل است از بسته شدن مجدد استفاده نمود. برای فعال کردن آن مراحل زیر را انجام دهید.

الف) دیپ سوئیچ 1 و 4 را در موقعیت ON قرار دهید.

ب) دکمه CH1 را بفشارید، LED قرمز شروع به چشمک زدن می کند.

ج) زمانی که LED روشن باقی ماند (بعد از 5 ثانیه) به این معنی است که فرآیند به اتمام رسیده است.
 د) دیپ سوئیچها را به موقعیت قبلی خود بازگردانید و با توجه به قسمت انتخاب عملکردها تنظیم نمایید.
توجه: برای بازگشت به تنظیمات اولیه مراحل بالا را با دکمه CH2 انجام دهید.

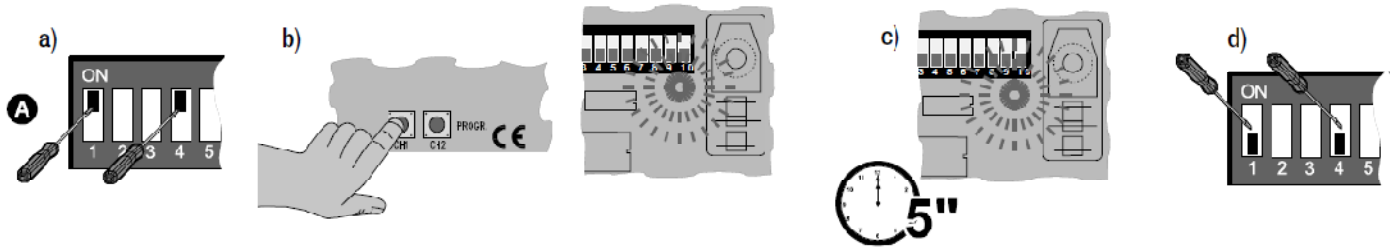
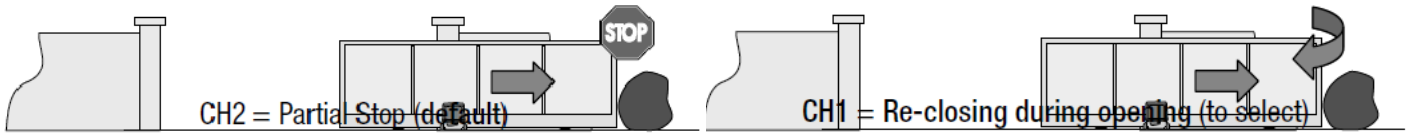

تنظیم گشتاور موتور

برای تغییر قدرت موتور سیم مشکی که به ترمینال CT متصل است را در یکی از چهار موقعیت نشان داده شده در شکل قرار دهید. موقعیت 1 کمترین قدرت و موقعیت 4 بیشترین قدرت.

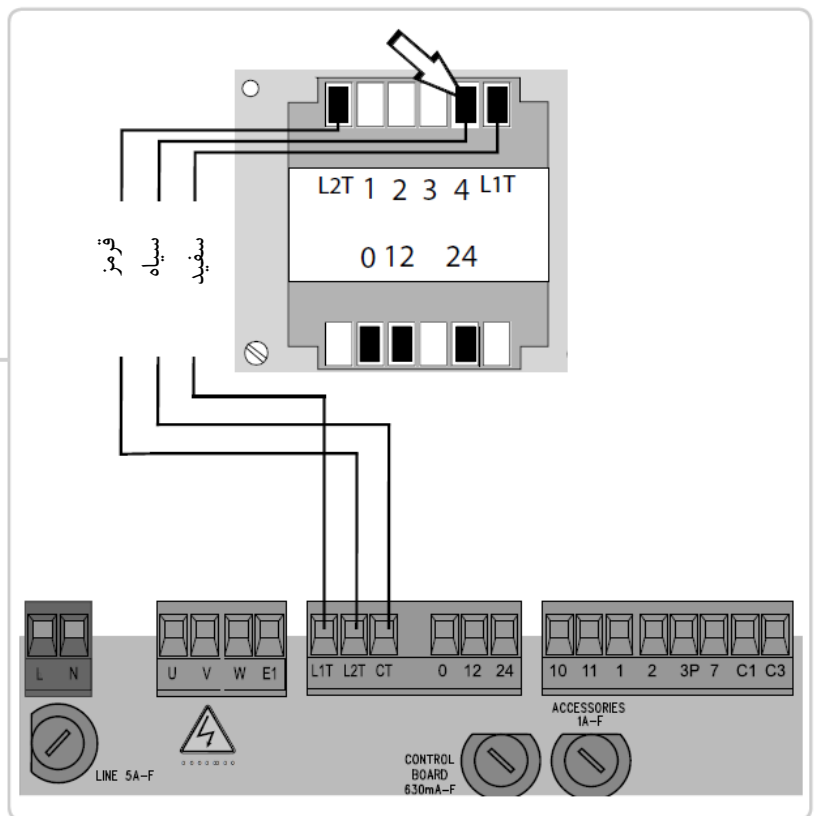
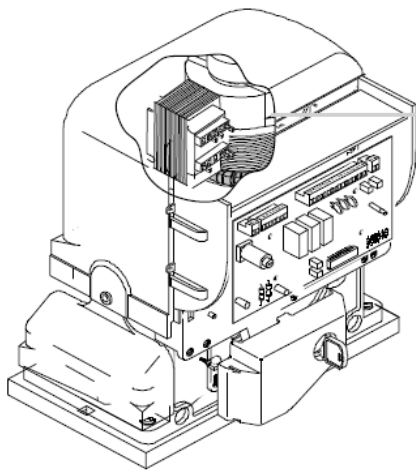

اتصال کارت فرکانس رادیویی (رسیور)

خروجی کانال دوم برای ریموت رسیور.
تیغه نرمالی باز 5A, 24 Vdc (N.O)

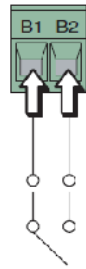

آنتن RG58 را به محل خود اتصال دهید.

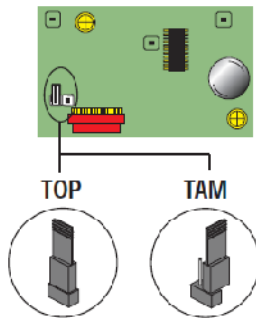
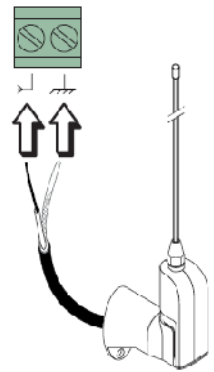

Frequency/MHz	Radiofrequency board	Transmitter
FM 26.995	AF130	TFM
FM 30.900	AF150	IFM
AM 26.995	AF26	TOP
AM 30.900	AF30	TOP
AM 433.92	AF43S / AF43SM	TAM / TOP
AM 433.92	AF43SR	ATCOMO
AM 40.685	AF40	TOUCI

همواره باید کارت رادیو فرکانسی را در زمانی که برق برد اصلی قطع است در محل خود متصل نمود زیرا برد اصلی زمانی که برق وصل می شود آن را شناسایی می کند.

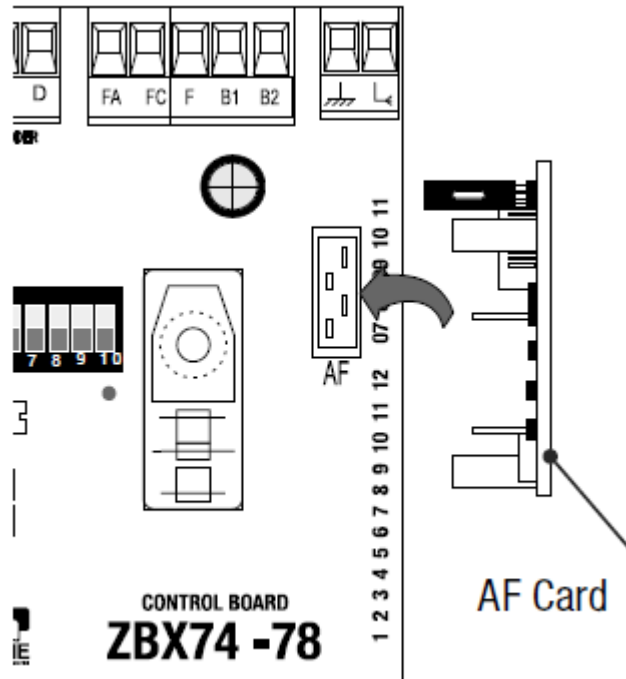

به حافظه دادن ریموت کنترل

CH1: برای فرمان مستقیم به موتور گیربکس.

1- دکمه "CH1" را در حالت فشرده نگه دارید (نور LED چشمک زن خواهد شد) با فشار دادن دکمه ریموت، ریموت کد را ارسال خواهد کرد و نور LED ثابت می ماند به این معنی که کد با موفقیت با حافظه داده شده است.

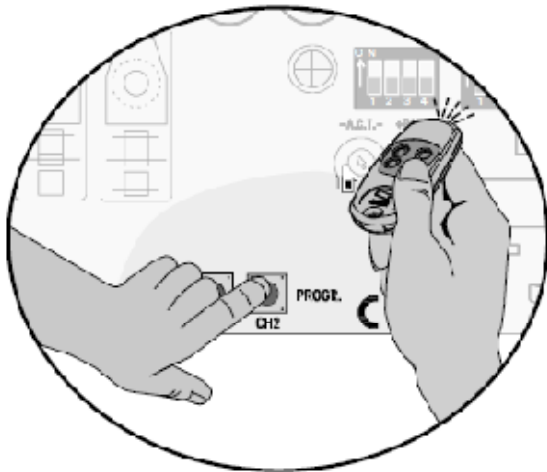
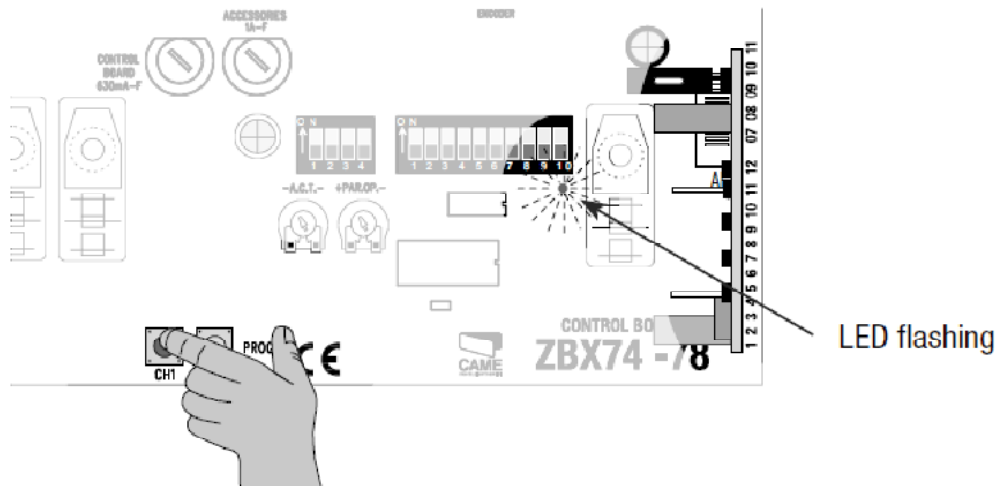

CH2: برای فرمان دادن به وسیله‌ای که به ترمینال‌های B1 و B2 متصل شده است.

2- برای دکمه "CH2" نیز مراحل بالا را به طور مشابه با دکمه دوم ریموت کنترل انجام دهید

اتصال 2 موتور گیربکس به عنوان Master و Slave

با اتصال 2 موتور گیربکس به عنوان Master و Slave با یک فرمان می‌توان هر دو موتور را کنترل نمود.

با توجه به جهت موتور گیربکس‌های **A** و **B**، جهت سیم‌های موتور U و V و سیم‌های اینکدر FA و FC را در موتور **B** جابجا نمایید.

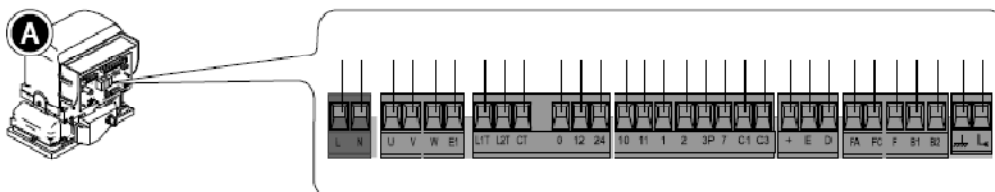
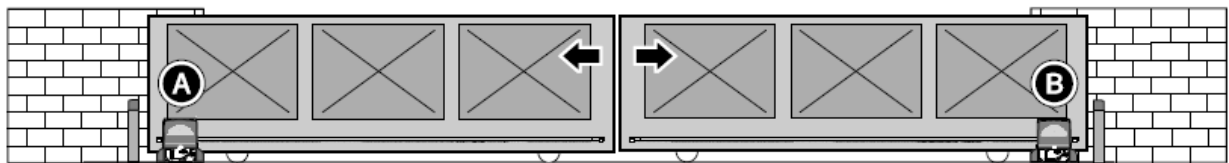

تمام اتصالات الکتریکی برای فرمان دادن، وسایل ایمنی و غیره را به Master متصل نمایید.

تمام تنظیمات و ویژگی‌ها بر روی هر دو برد باید یکسان باشند. (پتانسیومترها و دیپ سوئیچ‌ها)

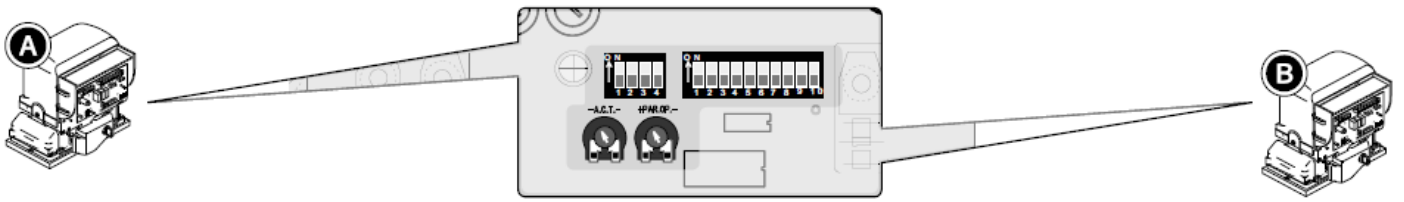

اتصالات بین دو برد را مطابق با شکل زیر انجام دهید.

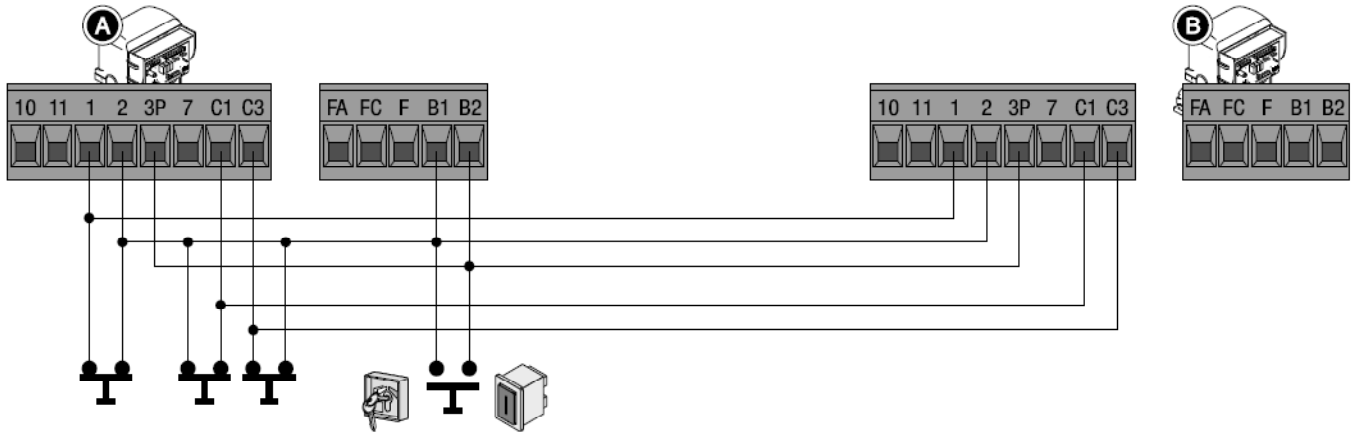

دیپ سوئیچ 2 و 1 را مطابق با شکل زیر، بر روی هر دو برد در وضعیت ON قرار دهید.



برد فرکانس رادیویی (رسیور)

را به دستگاه **A** متصل

نمایید.

برای ترمینال‌های B1 و B2 نیز

برد **A** استفاده نمایید.

