



www.farazjam.ir

گردآوری توسط واحد فنی و فروش شرکت فرازجم کناره
۰۱۱۲۵۶۵۰۱۸۴ - ۰۱۱۲۵۶۵۰۱۲۲
فکس دفتر تهران: ۰۲۱۴۲۶۹۵۲۰۸



فهرست

- نکات مهم ۲
- مشخصات فنی ۲
- توصیف واحد کنترل ۲
- نصب ۳
- منبع تغذیه ۳
- کنترل ترتیب صحیح لنگه های درب ۴
- چشمک زن ۴
- فتوسل ۴
- نوارهای حفاظتی ۵
- پایان حرکت ۶
- توقف ۶
- ورودیهای فعال ۷
- قفل ۸
- وصل کردن گیرنده ۸
- آنتن خارجی ۸
- روشهای اختیاری ۹
- پنل کنترل ۹
- استفاده از منوی پایین و کلیدهای بالا برای برنامه دار کردن ۱۰
- وضعیت سریع ۱۱
- وضعیت (ترتیب) واحد کنترل ۱۲
- خواندن شمارنده دفعات ۲۷
- عملکرد حسگر مانع ۲۸
- اشتباهات کار ۲۹
- جدول عملکرد CITY1 ۳۴
- جدول اتصالات الکتریکی ۳۶
- جدول سیم ها ۳۷

نکات مهم

لطفا در صورت بروز هر نوع مشکلی در موقع نصب با خدمات مشتریان ما به شماره +39-0172.812411 تماس حاصل فرمایید .

لطفا قبل از نصب و برنامه ریزی واحد کنترل City1، این دفترچه راهنما را با دقت مطالعه فرمایید.

- این دفترچه راهنما صرفا جهت استفاده افراد متخصص می باشد که دارای تخصص در نصب و خودکار سازی باشند .
- محتویات این دفترچه مربوط به مصرف کننده نمی باشد .
- هر گونه برنامه ریزی و خدمات نگهداری صرفا توسط افراد متخصص صورت می پذیرد .

مشخصات فنی

City1-120v	City1	
120VAC - 60Hz	230VAC - 50Hz	منبع تغذیه
2×500W	2×700W	حداکثر ظرفیت موتورها
30%	40%	دوره کاری
10W	10W	حداکثر بار اضافی
-20 ÷ +60°C	-20 ÷ +60°C	درجه حرارت کار
F1 = 8A	F1 = 5A	فیوز حفاظتی
295 × 230 × 100 mm		ابعاد
1600g		وزن
IP55		امنیت

توصیف واحد کنترل

واحد کنترل دیجیتالی City1 یک محصول بدیع از شرکت v2 می باشد که حرکت و چرخش خودکار درب را با اطمینان تضمین می نماید. به منظور تشخیص اینکه محصولی به درستی عمل نماید City1 طراحی شده است، با یک واحد کنترل چند منظوره که همه نیازهای ضروری برای نصب کارا و موثر را تامین مینماید. City1 مجهز به یک نمایشگر می باشد که نه تنها برنامه ریزی را آسان ساخته، بلکه یک نمایش پایدار از وضعیت ورودی را نشان می دهد. علاوه بر این، به دلیل ساختار منو، جدول کاری و اجرای منطقی آن به راحتی تنظیم می شود. پیرو استاندارد اروپا در رابطه با امنیت الکترونیکی و سازگاری الکترومغناطیسی EN 50082-1 و EN 60335-1، City1، مجهز به مدار با ولتاژ پایین با یک عایق کامل الکتریکی (که شامل موتورها نیز می شود) از ولتاژ شبکه می باشد.

ویژگیهای دیگر:

- کنترل خودکار کلید رله در جریان نول.
- تعدیل نیرو با بستن موج مستقل بر روی هر دو موتور.
- شناسایی مانع با نمایش ولتاژ خازن شروع.
- یادگیری خودکار زمان اجرا.
- اجرا به وسیله اتصال پایان حرکت مکانیکی به جعبه دنده و یا اتصال به موتور به صورت سریالی.
- تست روشهای ایمنی (فتوسل ها، نوارهای حفاظتی، و تریاک ها) قبل از هر شروع.
- خنثی کردن ورودیهای حفاظتی از طریق منو وضعیت: برای ترمینالهای مربوط به ا بزار ایمنی که هنوز نصب نشده باشند، هیچ جامپری نیاز نمی باشد. شما میتوانید این کارکرد را از طریق منو مربوطه خنثی نمایید.
- برنامه ریزی واحد کنترل را میتوان از طریق کلید اختیاری **CL1** قفل نمود.

نصب: در هنگام نصب کابلها و سیمهای واحد کنترل City 1، دقت کنید که برق آن قطع باشد.

منبع تغذیه:

واحد کنترل بوسیله ولتاژ ۲۳۰ ولت، فرکانس ۵۰ Hz تغذیه می شود و توسط یک کلید مینیاتوری با آمپر کم (۵ تا ۱۰ آمپر) محافظت می شود.

کابلهای منبع تغذیه را به ترمینال های ۳۰ و ۳۱ واحد کنترلی City 1 وصل کنید.

واحد کنترل City 1 می تواند یک یا دو موتور با جریان متناوب را کنترل کند. در صورت نیاز به کنترل یک موتور، ترمینال انتهایی را به موتور وصل کنید.

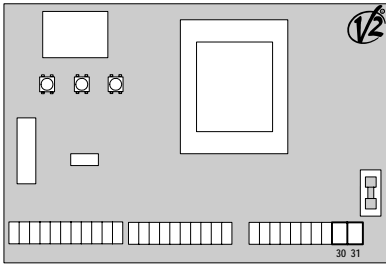

توجه: بدلیل استفاده از دو مدل درب، یک نوع باز شونده به بیرون و یک نوع باز شونده به داخل، ۲ روش برای اتصال کابلها وجود دارد (ولی بدلیل اینکه در اکثر موارد درب باز شونده به داخل است ما این روش را توضیح می دهیم).

کابلهای موتور یک را به صورت زیر وصل کنید:

– سیم قهوه ای به ترمینال ۲۷

– سیم مشکی به ترمینال ۲۹

– سیم آبی به ترمینال ۲۸

کابلهای موتور دو (در صورت استفاده از موتور ۲) به صورت زیر وصل کنید:

– سیم قهوه ای به ترمینال ۲۴

– سیم مشکی به ترمینال ۲۶

– سیم آبی به ترمینال ۲۵

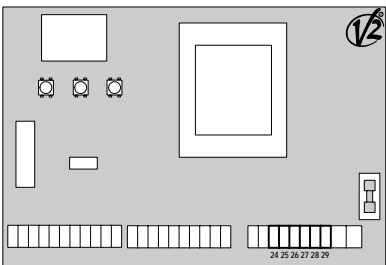

کنترل ترتیب صحیح بسته شدن لنگه های درب

در صورتی که لنگه های درب به هنگام بسته شدن به درستی بر روی هم قرار نگیرند، لازم است که موتور لنگه های در را که باید ابتدا عمل نماید به ترمینال موتور ۱ وصل کرده و تاخیر آن را تنظیم نمایید (پارامترهای r.AP و r.CH) تا از برخورد آنها جلوگیری نمایید.

چنانچه واحد کنترل ترتیب اشتباه بسته شدن درب را شناسایی نماید (لنگه ۱ قبل از لنگه ۲ بسته شود)، درب کمی باز می شود و دوباره به صورت صحیح بسته میشود.

اگر لنگه های درب درست بر روی هم قرار گیرند (برای مثال، در چرخش دوباره درب) پارامتر تاخیر باز شدن درب را بر روی صفر تنظیم نمایید تا کنترل ترتیب صحیح بسته شدن درب را از کار بیاندازد.

هشدار: قبل از نصب موتور، خازنهای را به صورت زیر نصب کنید. برای موتور ۱، خازن استارت را بین ترمینالهای ۲۷ و ۲۹ وصل کنید و برای موتور ۲، خازن استارت را بین ترمینالهای ۲۴ و ۲۶ وصل کنید.

هشدار: استفاده از موتورهای هیدرولیکی

در صورت استفاده از موتورهای هیدرولیکی عملکردهای زیر نمی تواند به طور کامل اجرا شود:

- شروع حرکت به نرمی (شروع نرم)
- حسگر مانع
- انتهای حرکت به نرمی (پایان نرم)

در این مواقع، بعضی از عملکردها باید از طریق منو غیرفعال شود.

روش خودآموز زمانهای کاری، که در پاراگراف " وضعیت سریع " توضیح داده شده است، را با دقت مطالعه کنید. به نکاتی که در قسمت حسگر مانع غیرفعال آمده است، دقت کنید

چشمک زن:

واحد کنترلی City1، ۲۳۰ ولت ۴۰ واتنی، دارای یک چشمک زن مجهز به مدار الکترونیکی داخلی است. سیمهای چشمک زن را به ترمینال شماره ۲۲ و ۲۳ واحد کنترل وصل کنید.

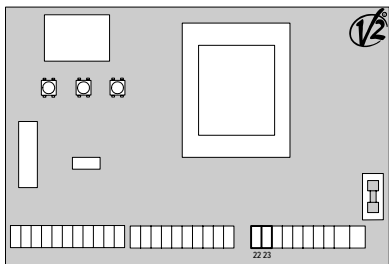

فتوسل: واحد کنترل، دارای ۲ نوع فتوسل است.

فتوسل ۱:

فتوسل هایی که در قسمت داخلی درب نصب می شوند، فتوسلهایی هستند که در طول هر دو فاز باز شدن و بسته شدن فعال است. هنگامی که فتوسل ۱ کار می کند، واحد کنترل دربها را متوقف می کند، زمانی که نور فتوسل پراکنده می شود واحد کنترل دربها را به طور کامل باز خواهد کرد.

فتوسل ۲:

فتوسل هایی که در قسمت خارجی درب نصب می شوند، فتوسلهایی هستند که فقط در طول فاز بستن فعال است. هنگامی که فتوسل ۲ کار می کند، واحد کنترل بدون هیچ درنگی درب را فوراً باز می کند.

City 1: واحد کنترل City1 یک منبع تغذیه ۲۴ ولت AC را برای فتوسل فراهم می کند. واحد کنترل می تواند قبل از شروع فاز باز شدن درب، عملکرد فتوسل را تست کند.

در زمان اتصال کوتاه یا بار اضافی ترمینال های فتوسل، ولتاژ توسط یک فیوز قطع می گردد

- سیم منبع تغذیه فتوسل های فرستنده را بین ترمینال های ۱۹ و ۱۸ واحد کنترل وصل کنید.
- سیم منبع تغذیه فتوسل های گیرنده را بین ترمینالهای ۱۷ و ۱۸ واحد کنترل وصل کنید.
- خروجی فتوسل گیرنده ۱ را بین ترمینالهای ۷ و ۱۱ واحد کنترل و خروجی فتوسل گیرنده ۲ را بین ترمینال های ۸ و ۱۱ واحد کنترل نصب کنید.

هشدار:

اگر چندین جفت از فتوسل های یکسان نصب شده است، خروجی آنها باید به صورت سری وصل شود.

جهت انجام عملکرد تست در صورت انعکاس فتوسلها منبع تغذیه باید به ترمینالهای ۱۹ و ۱۸ واحد کنترل وصل شود.

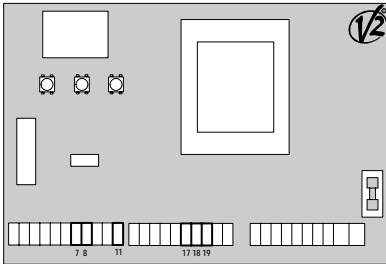

نوارهای حفاظتی:

واحد کنترل به ۲ نوع نوار حفاظتی رسیدگی می کند، این ۲ نوع به نحوه اتصال آنها به ترمینالها، بستگی دارد.

نوع یک (ثابت):

این نوع نوار حفاظتی روی دیوار یا روی هر جای ثابت دیگری، که در طول فاز باز شدن نزدیک لنگه درب باشد نصب می شود، هنگامی که نوار حفاظتی نوع یک، در طول باز شدن درب، عمل می کند، واحد کنترل به مدت ۳ ثانیه دربها را خواهد بست، سپس متوقف می شود، هنگامی که نوار حفاظتی نوع یک در طول فاز بستن عمل می کند، واحد کنترل فوراً متوقف خواهد شد. دستور شروع بعدی یا شروع آهسته، حرکت درب را به سمت دستور العمل وقفه برخواهد گرداند.

نوع دو (متحرک):

این نوع از نوارهای حفاظتی در انتهای درب نصب می شود. هنگامی که نوارهای حفاظتی نوع دو در طول فاز باز شدن عمل می کند، واحد کنترل فوراً متوقف خواهد شد، هنگامی که نوارهای حفاظتی نوع دو، در طول بستن درب عمل کند، واحد کنترل دربها را به مدت ۳ ثانیه باز خواهد کرد و سپس متوقف خواهد شد. دستور شروع بعدی یا دستور شروع آهسته، حرکت درب را به سوی همان دستورالعمل وقفه برخواهد گردانید.

○ سیمهای نوار حفاظتی نوع یک را بین ترمینال های ۹ و ۱۱ واحد کنترل وصل کنید.

○ سیمهای نوار حفاظتی نوع دو را بین ترمینالهای ۱۵ و ۱۱ واحد کنترل وصل کنید.

هشدار: از نوارهای حفاظتی که دارای خروجی های اتصال نزدیک نرمال هستند، استفاده کنید. خروجی نوارهای حفاظتی هم نوع باید به صورت سری وصل شود.

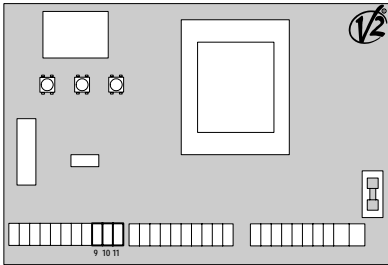

جهت رعایت قوانین EN 12978 ، نصب نیش های حفاظتی کنترل شده توسط واحد کنترل ضروری است، تا به طور مستمر کارکرد مناسب مربوط را چک کند. اگر از واحدهای کنترل مناسب جهت تست توان خروجی استفاده می کنید، سیمهای منبع تغذیه واحد کنترل را بین ترمینالهای ۱۹ و ۱۸ واحد کنترلی City1 وصل کنید در غیر این صورت سیمهای منبع تغذیه را بین ترمینالهای ۱۷ و ۱۸ وصل کنید.

پایان حرکت:

واحد کنترل City1، دو نوع پایان حرکت زیر را حمایت می کند.

- پایان حرکت در سری موتورهای بادی
- پایان حرکت مجهز به کلیه بسته نرمال، که زمانی که در به موقعیت دلخواه می رسد، باز خواهد شد.
- واحد کنترل به طور اتوماتیک پایان حرکت را در سری موتورهای بادی تشخیص می دهد، بنابراین هیچ گونه اتصال یا پروگرام کردنی نیاز نیست.
- پایان حرکت مجهز به کلید بسته نرمال را به صورت زیر به ترمینال های برد واحد کنترل وصل کنید.

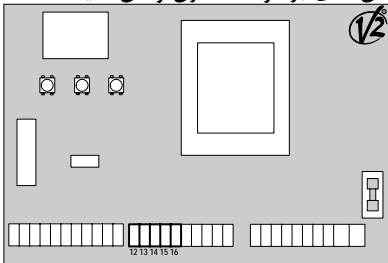

- پایان حرکت در فاز باز شدن درب اول، بین ترمینالهای ۱۲ و ۱۶
- پایان حرکت در فاز بسته شدن درب اول، بین ترمینالهای ۱۳ و ۱۶
- پایان حرکت در فاز باز شدن درب دوم، بین ترمینالهای ۱۴ و ۱۶
- پایان حرکت در فاز بسته شدن درب دوم، بین ترمینالهای ۱۵ و ۱۶

توقف:

شما می توانید جهت امنیت بیشتر، یک کلید توقف نصب کنید تا زمانی که درب حرکت می کند آن را فوراً متوقف کند. این کلید باید یک اتصال بسته نرمال داشته باشد تا در حالت عملکرد اتصال باز شود.

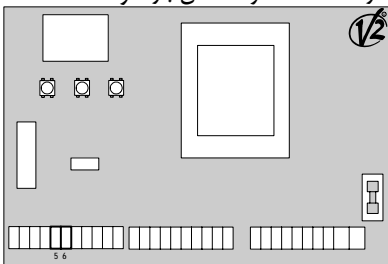

اگر کلید توقف را در حالی که درب باز است عمل کند، عملکرد بسته شدن اتوماتیک همیشه غیر مقدور خواهد بود. برای بستن دوباره درب، شما نیاز به یک دستور شروع خواهید داشت (اگر عملکرد شروع غیر فعال است، این عملکرد به طور موقتی فعال خواهد شد تا اجازه دهد درب رها شود).

سیم کلید توقف را بین ترمینالهای ۵ و ۶ واحد کنترل وصل کنید.

عملکرد کلید توقف را می‌توان توسط یک کنترل از راه دور که در کانال ۳ تعبیه شده است، فعال کرد (راهنمای مربوط به MRI را مرور کنید).

ورودیهای فعال:

واحد کنترل City1 به دو ورودی فعال مجهز است و عملکرد این دو ورودی به روش برنامه دار کردن آنها بستگی دارد (آیتم Strt را در منوی برنامه ریزی نگاه کنید).

• حالت استاندارد:

دستور موجود روی ورودی اول باعث باز شدن کامل دو لنگه درب می‌شود (شروع)، دستور موجود روی ورودی دوم باعث باز شدن جزئی تنها لنگه اول می‌شود (شروع آهسته).

• دستور باز / بسته شدن و عمل Manned:

دستور موجود روی ورودی اول، همیشه باز شدن درب را کنترل می‌کند، در حالی که دستور روی ورودی دوم همیشه بسته شدن درب را کنترل می‌کند.

در حالت باز / بسته شدن، یک دستور حرکت وجود دارد و بدین معنی است که یک حرکت باعث باز شدن یا بسته شدن کامل درب خواهد شد.

در عملکرد manned یک دستور منو استابل وجود دارد. بدین معنی که هر زمانی اتصال بسته شد، درب باز یا بسته خواهد شد و هنگامی که اتصال باز است فوراً متوقف خواهد شد.

• حالت تایمر:

این حالت شبیه حالت استاندارد است اما هنگامی که اتصال روی ورودی بسته است درب باز می‌ماند (کاملاً یا جزئاً) و زمانی که اتصال باز می‌شود، شمارش نزولی زمان توقف شروع خواهد شد. بعد از اتمام شمارش نزولی، درب دوباره بسته خواهد شد. بوسیله این عملکرد، می‌توان توسط یک تایمر خارجی، زمان باز شدن درب را در طول روز برنامه ریزی کرد. در این حالت بسته شدن اتوماتیک، باید فعال شود. در تمام حالتها، ورودی‌ها باید به روشهایی که دارای اتصال باز نرمال است، متصل شود.

- سیمهای اولین ورودی روش کنترلی را بین ترمینالهای ۳ و ۶ واحد کنترل وصل کنید.

- سیمهای دومین ورودی روش کنترلی را بین ترمینالهای ۶ و ۴ واحد کنترلی وصل کنید.

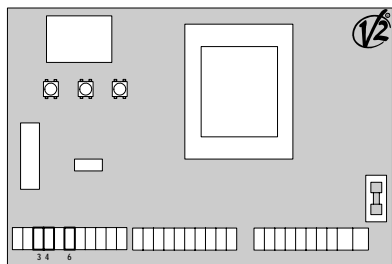

با فشار دادن کلید Up خارج از منوی برنامه ریزی و یا بوسیله یک کنترل از راه دور تعبیه شده در کانال یک، می‌توان عملکرد اولین ورودی را فعال کرد. با فشار دادن کلید Down خارج از منوی برنامه ریزی و یا بوسیله یک کنترل از راه دور موجود در کانال ۲ می‌توان عملکرد دومین ورودی را فعال کرد.

قفل:

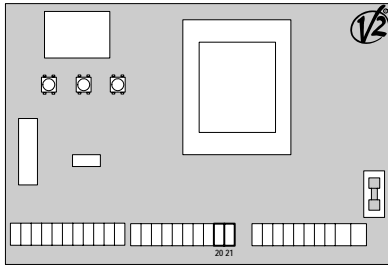

برای اطمینان از خوب بسته شدن دربها، می توانید یک قفل الکتریکی روی درب نصب کنید. از قفل ۱۲ ولتی استفاده کنید. سیمهای قفل را به ترمینال های ۲۰ و ۲۱ واحد کنترل وصل کنید.

وصل کردن گیرنده:

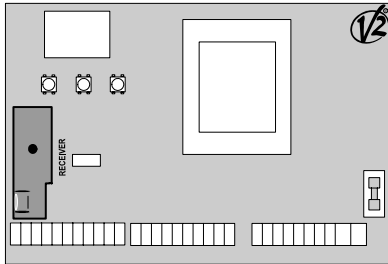

هشدار: قبل از اینکه مواردی که در پایین ذکر شده است را انجام دهید، خاموش کردن منبع تغذیه ضروری است.

به روش اتصال مدلهای جداشدنی دقت کنید.
گیرنده مدل MR1 دارای ۴ کانال می باشد که:

- کانال یک : شروع
- کانال دو: شروع آهسته
- کانال سه : توقف (ایست)
- کانال چهار : خروجی روشهای اختیار

هشدار: قبل از برنامه دار کردن ۴ کانال و عملکرد منطقی راهنمای MR1 را بدقت مطالعه کنید.

آنتن خارجی:

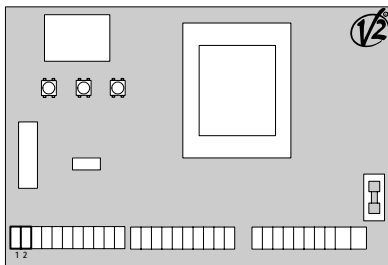

برای مطمئن شدن از ماکزیمم رنج، ما استفاده از آنت هوایی مدل AN8433 و یا ANSGP43 را پیشنهاد می کنیم. برای نصب آنتن، مغزی آنتن را به ترمینال ۱ واحد کنترل و افشان دور سیم آنتن را به ترمینال ۲ وصل کنید.

روشهای اختیاری:

واحد کنترلی دیجیتال City1 در کنار تنوع عالی اش، امکان اضافه کردن یک عملکرد جدید را توسط روشهای مجاز برای مصرف کننده نهایی فراهم می کند. محل اتصال اختصاصی آن، بالای مکانی است که کلمه Options نوشته شده است.

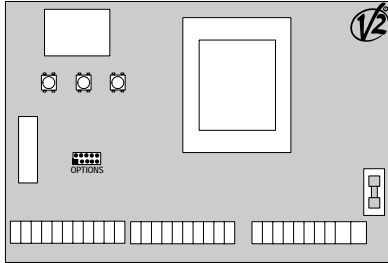

هشدار:

لطفاً برای نصب روشهای اختیاری، راهنمای هر روش را مطالعه کنید. برای جلوگیری از هرگونه تغییر نصب توسط پرسنل غیرمجاز، محل اتصال دهنده روشهای اختیاری را می توان جهت اتصال دادن کلید قفل برنامه ریزی نیز استفاده شود.

پنل کنترل:

هنگامی که منبع تغذیه روشن است، واحد کنترل با روشن کردن تمام سگمتها به مدت ۱/۵ ثانیه، کارکرد صحیح صفحه نمایش را چک می کند. ۸.۸.۸.۸ به طور مثال Pr 1.8 در این ۱/۵ ثانیه دیده می شود. به محض تکمیل تست، پنل دیده خواهد شد.

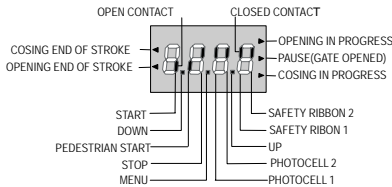

پنل کنترل، وضعیتهای فیزیکی اتصالهای برد ترمینال و کلیدهای مد برنامه را نمایش می دهد.

اگر سگمتتهای عمودی بالایی روشن باشد، اتصال بسته است. اگر سگمتتهای عمودی پایینی روشن باشد، اتصال باز است (تصویر بالایی یک نمونه از مکان ورودی های START, START P, FOTO 1, FOTO 2, COSTA 1, COSTA 2 و STOP به طور صحیح نشان داده شده است).

نقطه های موجود بین رقمهای صفحه نمایش وضعیت کلید فشاری برنامه ریزی را نشان می دهد. زمانی که کلید فشاری را فشار می دهید، نقطه مربوط به آن روشن می شود. پیکانهای روی سمت چپ صفحه نمایش حالت پایان حرکت را نشان می دهد. مثلاً برای دربهای یک لنگه، پیکانها زمانی روشن می شود که پایان حرکت آن نشان دهد که درب کاملاً باز یا بسته شده است.

در مورد دربهای دو لنگه، پیکانها زمانی روشن می شود که جفت پایان حرکت، بسته شدن یا باز شدن جفت درها را نشان دهد. در شرایطی که تنها یک درب به پایان حرکتش رسیده باشد (کاملاً باز یا کاملاً بسته شده باشد)، پیکانها به صورت عادی چشمک می زنند.

هشدار: این عملکرد زمانی عمل نخواهد کرد، که پایان حرکت به صورت سری به موتور وصل باشد.

پیکانهای قسمت سمت راست صفحه نمایش، حالت درب را نشان می دهد.

– هنگامی که درب در حال باز شدن است، بالاترین پیکان روشن می شود. چشمک زدن پیکان به معنی باز شدن درب توسط یک روش بی خطر و مطمئن (مثل آشکار ساز لبه یا آشکار ساز مانع) است.

– پیکان وسطی حالت توقف درب را نشان می‌دهد. چشمک زدن پیکان به معنی فعال شدن زمان نزولی بسته شدن اتوماتیک است.

– زمانی که درب در حال بسته شدن است، پایین‌ترین پیکان چشمک می‌زند. چشمک زدن پیکان به معنی بسته شدن درب توسط یک روش مطمئن (مثل آشکار ساز لبه یا آشکار ساز مانع) است.

استفاده از منوی پایین و کلیدهای بالا برای برنامه دار کردن:

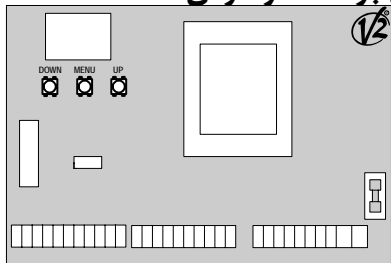

برنامه دار کردن زمان و عملکرد واحد کنترل از طریق یک منوی وضعیت انجام میشود که در دسترس شماست و شما می‌توانید از طریق کلیدهای Down و Up و Menu آن را روی صفحه نمایش قرار دهید.

برای برنامه دار کردن واحد کنترلها کلید منو را فشار دهید تا DEF روی صفحه نمایش ظاهر شود.

این منو شامل یک سری آیتمهای محدود است و عبارت ظاهر شده روی صفحه نمایش همان آیتم انتخاب شده است. با فشار دادن کلید Down شما به آیتم بعدی خواهید رفت و برعکس با فشار دادن کلید Up شما به آیتم قبلی باز خواهید گشت. با فشار دادن کلید منو شما می‌توانید عدد انتخاب شده را ببینید و اگر خواستید تغییر دهید.

هشدار: اگر هیچ عملی بعد از گذشت بیشتر از یک دقیقه انجام نشود، واحد کنترل بدون ذخیره کردن مراحل و تغییراتتان از حالت برنامه دار کردن خارج می‌شود و در این صورت شما آن تغییرات را از دست خواهید داد. با فشار دادن کلید Down به طور ممتد، ترتیب آیتمهای منو به سرعت ثابت خواهد شد تا وقتی که آیتم Fine ظاهر شود. برعکس، با فشار دادن کلید Up به طور ممتد، آیتمها به سرعت از آخر به اول ثابت می‌شود تا وقتی که آیتم Def دیده شود. در این روش شما می‌توانید خیلی سریع به بالا یا پایین لیست دسترسی پیدا کنید. آیتمها منو به سه قسمت تقسیم می‌شوند:

- منوی عملکرد
- منوی زمان
- منوی عدد

وضعیت منوی عملکرد:

از طریق منوی عملکرد می‌توان یک عملکرد از بین عملکردهای موجود را انتخاب کرد. هنگامی که شما وارد منوی عملکرد می‌شوید، گزینه فعال شده آن دیده خواهد شد. شما می‌توانید تمام گزینه‌های موجود را از طریق کلید Down و Up ثابت کنید. با فشار دادن کلید منو، شما گزینه دیده شده را فعال خواهید کرد و سپس منوی وضعیت یا همان منوی اصلی باز خواهید گشت.

ثبت کردن منوی زمان:

طول زمان هر عملکرد را می توان از طریق منوی زمان تنظیم کرد. هنگامی که شما وارد منوی زمان می شوید، زمان ثبت شده مربوط به هر عملکرد دیده خواهد شد. مد صفحه نمایش بستگی به زمان آن دارد.

• زمانهای کمتر از یک دقیقه به صورت زیر دیده خواهد شد:

هر بار که شما کلید Up را فشار می دهید، عدد نشان داده شده روی صفحه نمایش ۰/۵ ثانیه افزایش پیدا می کند. برعکس، هر بار که شما کلید Down را فشار می دهید، عدد نشان داده شده روی صفحه نمایش ۰/۵ ثانیه کاهش پیدا می کند.



• زمانهای بین ۱ تا ۱۰ دقیقه به صورت زیر دیده خواهد شد:

هر بار که شما کلید Up را فشار می دهید، عدد نشان داده شده روی صفحه نمایش ۵ ثانیه افزایش پیدا می کند و هر بار که شما کلید Down را فشار می دهید عدد نشان داده شده روی صفحه نمایش ۵ ثانیه کاهش پیدا می کند.



• زمانهای بیشتر از ۱۰ دقیقه به صورت زیر دیده خواهد شد:

هر بار که شما کلید Up را فشار می دهید، عدد نشان داده شده روی صفحه نمایش ۳۰ ثانیه افزایش پیدا می کند و هر بار که شما کلید Down را فشار می دهید، عدد نشان داده شده روی صفحه نمایش ۳۰ ثانیه کاهش پیدا می کند.



شما می توانید با فشار دادن کلید Up به طور ممتد، عدد موجود روی صفحه نمایش را به سرعت افزایش دهید تا به ماکزیمم عدد برسد (ماکزیمم عدد مجاز برای این آیتم). شما می توانید با فشار دادن کلید Down به طور ممتد، عدد موجود روی صفحه نمایش را به سرعت کاهش دهید تا به 0.0 برسید.

در بعضی از موارد، ثبت کردن عدد صفر به معنی غیرفعال کردن آن عملکرد است که در این صورت به جای 0.0 کلمه No روی صفحه نمایش ظاهر خواهد شد. شما با فشار دادن منو، عدد نشان داده شده را تأیید و به منوی وضعیت اصلی برخواهید گشت.

ثبت منوی اعداد:

منوی اعداد شبیه منوی زمان است، اگرچه عدد ثبت شده می تواند هر عددی باشد. با فشار دادن کلید Up و Down اعداد افزایش یا کاهش می یابند

وضعیت سریع:

این پاراگراف در مورد روشهای سریع تنظیم کردن واحد کنترل و همچنین تنظیم فوری آن در کار است. این دستورالعمل را جهت چک کردن عملکرد واحد کنترل، موتور و لوازم جانبی و سپس تغییر دادن وضعیت پارامترهای غیرضروری پیشنهاد می کنیم. برای دستیابی به عملکرد موجود هر آیتم و مکان آیتمهای درون منو، به پاراگراف وضعیت واحد کنترل مراجعه کنید.

- ۱- آیتم dEF را احضار کنید. AntE را برای یک لنگه درب و Scor را برای بقیه وضعیت ها انتخاب کنید.
 - ۲- اگر شما یک درب یک لنگه و یک موتور دارید زمان باز کردن t.ASE2 را صفر کنید.
 - ۳- اگر شما هیچ قفل الکتریکی روی درب نصب نکرده اید، زمانهای t.Ser، t.ASE و t.CvE را صفر کنید.
 - ۴- آیتمهای FC.En و CoS2 و CoS1 و Fot1 و Fot2 و StoP را طبق وسایل حفاظتی نصب شده روی درب، ثبت کنید.
 - ۵- دوره خودآموز را شروع کنید. (Item Appr).
- آخرین عملکرد (شماره ۵) منوی وضعیت را خواهد بست و پارامترهای ثبت شده را ذخیره خواهد کرد.

روش خودآموز هنگامی که ۲ موتور وجود داشته باشد:

- * زمانی که حسگر مانع یا پایان حرکت فعال شود، دربها شروع به بسته شدن می کند تا وقتی که به پایان ایست یا پایان حرکت بسته شدن برسد. چنانچه سنسور مانع و پایان حرکت فعال نبود، قبل از شروع این روش از بسته بودن کامل دربها اطمینان حاصل کنید.
- * دربهای شروع به باز شدن خواهد کرد تا وقتی که به پایان ایست یا پایان حرکت باز شدن برسد.
- * در شرایطی که سنسورها فعال نباشد یا اگر شما تشخیص دهید که سنسورها مکان را به واحد کنترل ابلاغ نمی کند. شما باید هنگامی که لنگه ۱ به ماکزیمم مکان باز شدن خودش رسید، اولین دستور شروع را بفرستید و سپس هنگامی که لنگه ۲ کاملاً باز شد دستور شروع دوم را بفرستید.
- * دربها شروع به بسته شدن خواهد کرد تا وقتی که به پایان ایست یا پابن حرکت برسد.
- هنگامی که لنگه اول به مکان بسته شدن خودش رسید، اولین دستور شروع (Start) را بفرستید و سپس هنگامی که لنگه ۲ فاز بسته شدنش را کامل کرد، دستور شروع دوم را بفرستید.

روش خودآموز هنگامی که ۱ موتور وجود داشته باشد.

- هنگامی که پایان حرکت یا حسگر مانع فعال شد، درب شروع به بسته شدن می کند تا وقتی که به پایان ایست یا به پایان حرکت بسته شدن برسد. قبل از شروع این روش، چنانچه حسگر مانع یا پایان حرکت فعال نبود، از بسته بودن کامل دربها اطمینان حاصل کنید.

وضعیت (ترتیب) واحد کنترل:

برای ثبت کردن تمام پارامترهای عملی واحد کنترل City1 روشهای گام به گام این پاراگراف را مطالعه کنید. شما می توانید یا تمام مراحل این روش را دنبال کنید و یک ترتیب کامل واحد کنترل را اجرا کنید یا اینکه فقط آیتمهای جالب را انتخاب و مرتب کنید. در هر دو صورت، جهت فعال کردن ترتیب (وضعیت) جدید خود، شما باید از روش صحیح خروج را از طریق آیتم Fine اجرا کنید. واحد کنترل City1 یک روش خودآموز از زمانهای کاری را فراهم می کند. بنابراین ما پیشنهاد می کنیم که شما اول وضعیت یا همان ترتیب استاندارد را تشکیل دهید (پاراگراف قبلی را ببینید)، سپس خودآموز را انجام دهید و در آخر آیتمهای ناخواسته را تغییر دهید.

ثبت کردن عدد Default:

تمام اعداد آیت‌های منو را می‌توان فقط بوسیله یک دستور به عدد استاندارد برد (تابلوی آخری را ببینید).

۲ سری از اعداد در دسترس می‌باشد:

AntE: اعداد برای دربه‌های دو لنگه مجهز به قفل

SCor: اعداد برای دربه‌های یک لنگه بدون قفل بعد از

ثبت کردن اعداد Default بقیه آیت‌های را میتوان ثبت

کرد و هر پارامتر را می‌توان تغییر داد.

با خارج شدن از منوی Default آیت بعدی به طور

اتوماتیک انتخاب می‌شود.

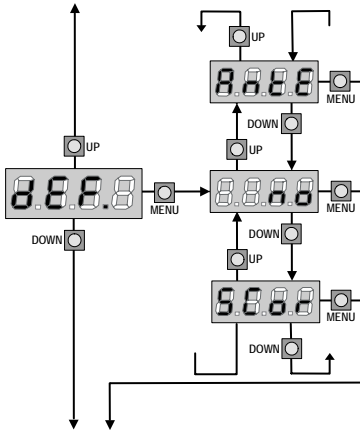

زمان باز شدن لنگه اول:

طبق مدت زمان ثبت شده، موتور ۱ شروع به باز کردن در

خواهد کرد. در شرایطی که مانعی سرراه باز شدن قرار

داشته باشد و یا پایان حرکت شروع به کار کند، واحد کنترل

می‌تواند قبل از آنکه زمان مربوط به پایان برسد باز شدن

درب را متوقف کند.

هشدار: اگر موتور هیدرولیک استفاده می‌کنید عدد ۱۰۰

را ثبت کنید.

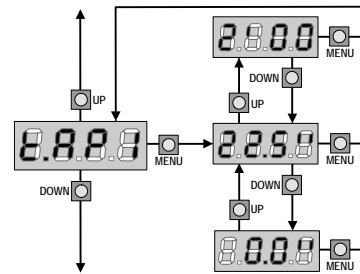

زمان باز شدن لنگه دوم:

طبق مدت زمان ثبت شده موتور ۲ شروع به باز کردن در

خواهد کرد. اگر در هنگام باز شدن مانعی سرراه وجود داشته

باشد یا پایان حرکت عمل کند، واحد کنترل می‌تواند قبل

از اینکه زمان ثبت شده به پایان برسد، باز شدن در را

متوقف کند.

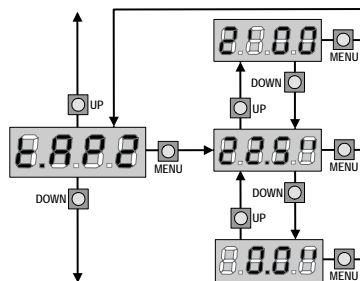

هشدار: اگر موتور ۲ وصل نیست، زمان آن باید صفر ثبت شود، در این صورت واحد کنترل هیچ یک از

وضعیت‌های موتور ۲ و زمان‌های مختلف فاز درب را در نظر نخواهد گرفت.

زمان باز شدن جزئی (دستیابی آهسته):

زمانی که واحد کنترل دستور شروع آهسته را دریافت می کند، واحد کنترل در یک زمان کوتاهتر، فقط لنگه اول را باز خواهد کرد. ماکزیمم زمان مجاز برای ثبت، t.AP1 است.

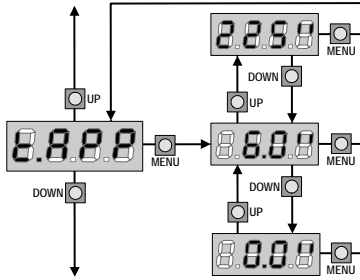

زمان بسته شدن لنگه اول:

طبق مدت زمان ثبت شده، موتور یک شروع به بستن درب خواهد کرد. اگر هنگام بسته شدن درب مانعی سرراه وجود داشته باشد یا پایان حرکت عمل کند، واحد کنترل می تواند قبل از آنکه زمان ثبت شده به پایان برسد، باز شدن درب را متوقف کند. برای اینکه درب کاملاً بسته شود ما پیشنهاد می کنیم که زمانی بیشتر از زمان t.AP1 ثبت شود.

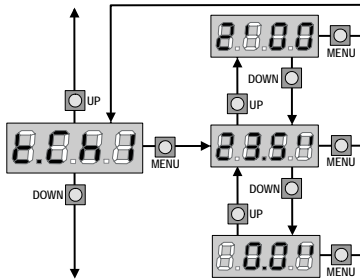

زمان بسته شدن لنگه دوم:

طبق مدت زمان ثبت شده، موتور ۲ شروع به بستن درب خواهد کرد. اگر هنگام بسته شدن درب مانعی سرراه وجود داشته باشد یا پایان حرکت عمل کند، واحد کنترل می تواند قبل از اینکه زمان ثبت شده به پایان برسد، باز شدن درب را متوقف کند. برای اینکه درب کاملاً بسته شود، ما پیشنهاد می کنیم که زمان بسته شدن لنگه دوم بیشتر از زمان باز شدن t.AP2 ثبت شود.

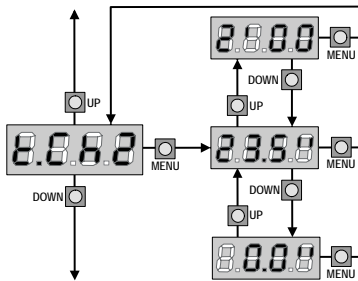

زمان بسته شدن جزئی (دستیابی آهسته):

هنگامی که واحد کنترل یک دستور شروع آهسته را دریافت می کند، واحد کنترل طبق این مدت زمان ثبت شده شروع به بستن درب خواهد کرد. ماکزیمم زمان مجاز جهت ثبت t.CH1 می باشد. برای اینکه درب کاملاً بسته شود ما پیشنهاد می کنیم که زمانی بیشتر از زمان باز شدن t.APP ثبت کنید.

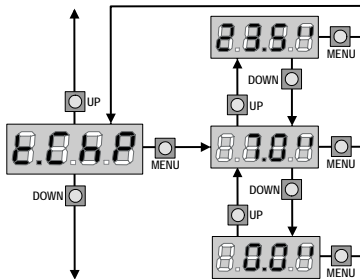

زمان بسته شدن لنگه دوم در طول دور آهسته:

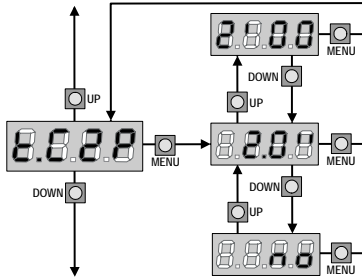

در طول یک دور باز شدن جزئی (دستیابی آهسته) لنگه دوم درب ممکن است به خاطر باد یا وزن خودش اندکی حرکت کند. در این شرایط، در هنگام بسته شدن درب، لنگه اول درب می تواند به لنگه دوم درب اصابت کند و در نتیجه درب کاملاً بسته نشود. جهت جلوگیری از این اتفاق، در ثانیه های پایانی چرخش، یک نیروی خیلی کم بسته شدن به لنگه دوم نیز اعمال می شود.

اگر زمان ثبت شده، بیشتر از زمان مورد نیاز جهت بستن لنگه اول باشد، آنگاه لنگه دوم با یک نیروی کم در طول زمان بسته شدن حرکت داده خواهد شد..

تاخیر در باز شدن درب:

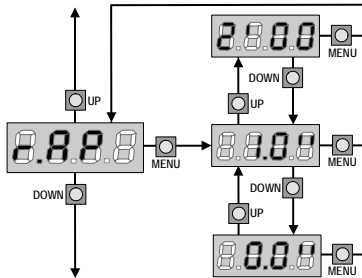

در هنگام باز شدن درب، لنگه اول باید قبل از لنگه دوم شروع به حرکت کند. جهت جلوگیری از بهم خوردن دربها، باز شدن لنگه دوم به اندازه مدت زمان ثبت شده، با تاخیر انجام خواهد شد.

تاخیر در بسته شدن درب:

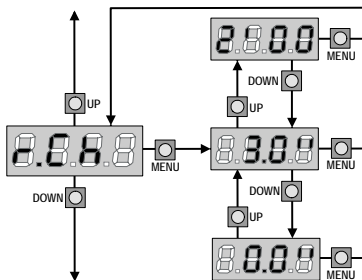

در هنگام بسته شدن درب، لنگه دوم باید قبل از لنگه اول شروع به حرکت کند، برای جلوگیری از بهم خوردن دربها بسته شدن لنگه اول، به اندازه مدت زمان ثبت شده با تاخیر انجام خواهد شد.

زمان قفل:

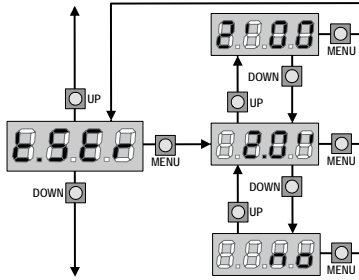

قبل از شروع فاز باز شدن، واحد کنترل به قفل الکتریکی نیرو می دهد تا آن را رها کند و حرکت درب را فعال کند. زمان t.SER زمان نیرودادن را ثبت می کند. **هشدار:** هنگامی که روی دربها قفل الکتریکی نصب نشده باشد. عدد صفر را ثبت کنید (NO روی صفحه نمایش ظاهر خواهد شد)

افزایش زمان قفل:

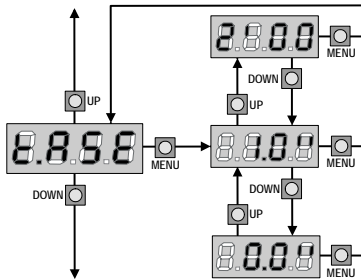

هنگامی که قفل الکتریکی نیرو می گیرد، برای اینکه رها شدن قفل آسان تر باشد، درب به مدت t.ASE ثابت می ماند. اگر t.ASE کمتر از زمان t.SER باشد، نیرو دادن به قفل شروع می شود تا وقتی که دربها شروع به حرکت کنند. **هشدار:** اگر دربها قفل الکتریکی ندارند، عدد صفر را ثبت کنید.

زمان پس زدن:

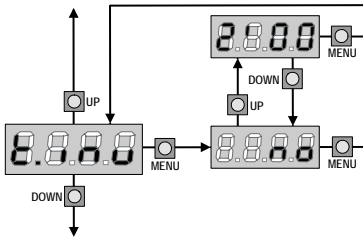

دادن دستور بسته شدن به موتورها، برای کمک کردن به رها شدن قفل الکتریکی می تواند مفید باشد. در حال بسته شدن، واحد کنترل موتورها را با یک نیروی کم به اندازه مدت زمان ثبت شده کنترل می کند. پس زدن، رها شدن قفل الکتریکی را بهبود می بخشد. می توان با ثبت کردن یک افزایش زمان قفل بیشتر زمان پس زدن دستور را معکوس کرد.

هشدار: اگر درب فاقد قفل الکتریکی است، عدد صفر را ثبت کنید.

زمان قبل از چشمک زدن:

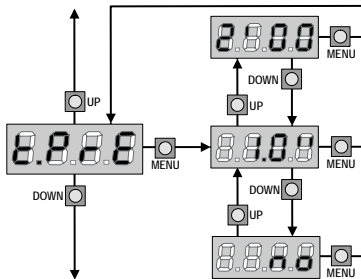

قبل از هرگونه حرکت درب، جهت آماده شدن برای حرکت، چشمک زدن به مدت t.PrE فعال خواهد شد.

توان موتور ۱:

این منو جهت تنظیم توان موتور ۱ است. عدد نمایش داده شده روی صفحه نمایش درصد توان ماکزیمم موتور است.

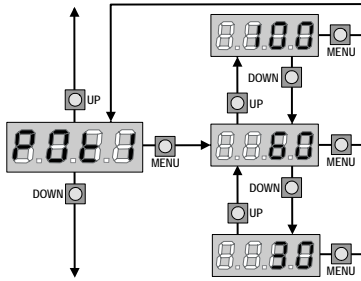

توان موتور ۲:

این منو جهت تنظیم توان موتور ۲ است. عدد نشان داده شده روی صفحه نمایش درصد ماکزیمم توان موتور است.

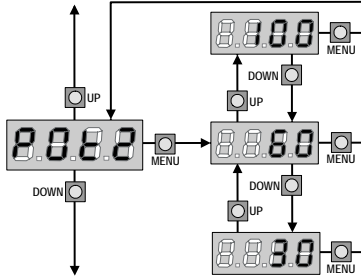

هشدار:

اگر موتور هیدرولیکی استفاده می کنید، عدد ۱۰۰ را ثبت کنید.

شروع کردن:

هنگامی که درب متوقف است و می خواهد شروع به حرکت کند، به سختی این کار را انجام می دهد بنابراین اگر درب شما کمی سنگین باشد، درب نمی تواند حرکت کند. در این صورت اگر عملکرد SPUn فعال باشد، در ۲ ثانیه اول حرکت هر درب، واحد کنترل اعداد هر دو Pot1 و Pot2 را نادیده می گیرد و برای غلبه بر این مشکل به موتورها دستور ماکزیمم توان را خواهد داد.

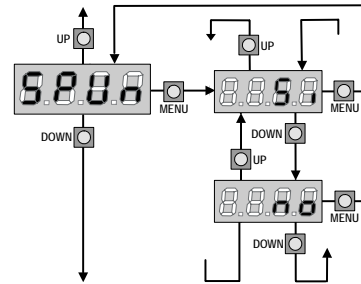

شروع نرم (شروع حرکت درب به نرمی):

در شرایطی که این عملکرد فعال باشد برای اینکه دربها با یک شروع نرم حرکت خود را آغاز کنند، در ثانیه های اول حرکت هر درب، واحد کنترل به موتورها دستور کاهش سرعت را می دهد.

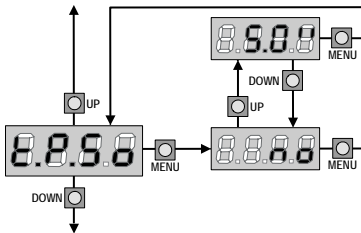

زمان پایان نرم (انتهای حرکت درب به نرمی):

در صورتی که این عملکرد فعال باشد، برای جلوگیری از تماس شدید درب با پایان ایست، در ثانیه های آخر حرکت هر درب، واحد کنترل به موتور دستور کاهش سرعت را می دهد. زمان API. t. ماکزیمم زمان مجاز برای این عملکرد است.

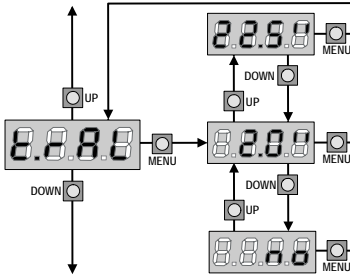

هشدار: اگر از عملکرد خودآموز زمانهای کاری استفاده نمی کنید، ما پیشنهاد می کنیم که برای اندازه گرفتن زمان باز شدن و بسته شدن این عملکرد (عملکرد پایان نرم) را غیرفعال کنید و سپس دوباره هنگامی که نصب انجام می شود آن را فعال کنید. واحد کنترل به طور اتوماتیک تاخیر زمان ناشی از زمان انتهایی حرکت به نرمی را در نظر می گیرد. اگر زمان باز شدن جزئی t.APP کوتاه تر از زمان t.API است، در طول دور باز شدن آهسته، هیچ کاهش توانی وجود نخواهد داشت.

زمان بسته شدن سریع بعد از آهسته شدن:

اگر زمان آهسته شدن (کند شدن) زمانی غیر از صفر ثبت شود، این احتمال می تواند وجود داشته باشد که در طول فاز بسته شدن، سرعت درب برای بسته شدن قفل کافی نباشد. اگر این عملکرد فعال باشد، هنگامی که فاز کند شدن (آهسته شدن) تمام شود، طبق مدت زمان ثبت شده واحد کنترل یک دستور حرکت نرمال را می دهد (یعنی درب با سرعت عادی خود حرکت می کند نه سرعت آهسته) و سپس واحد کنترل برای اینکه موتور زیر فشار نباشد، درب را برای چند لحظه باز خواهد کرد.

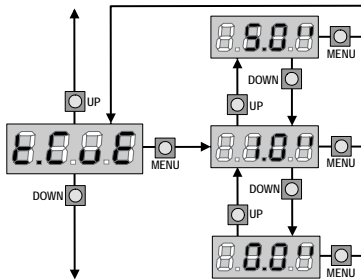

هشدار: اگر از قفل الکتریکی استفاده نمی کنید، عدد صفر را ثبت کنید.

دستور شروع در طول فاز باز شدن:

این منو تنظیم واحد کنترل زمانی که در طول فاز باز شدن یک دستور شروع دریافت می کند، را توضیح می دهد.

PAUS: درب متوقف می شود و به مکث می رود.

ChiU: درب فوراً شروع به بسته شدن می شود.

NO: درب به باز شدن خودش ادامه می دهد (دستور نادیده گرفته می شود).

برای نصب عملکرد "گام به گام" گزینه PAUS را انتخاب کنید

برای ثبت عملکرد "همیشه باز" گزینه no را انتخاب کنید.

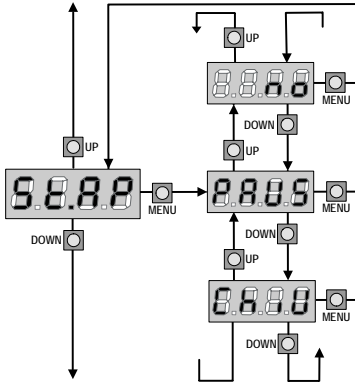

دستور شروع در طول فاز بسته شدن:

بوسیله این منو می توان هنگامی که واحد کنترل در طول فاز بسته شدن یک دستور شروع دریافت می کند واحد کنترل را تنظیم کرد.

stop: درب متوقف می شود و حرکت آن به پایان می رسد.

APER: درب دوباره باز می شود.

برای نصب عملکرد "گام به گام" گزینه StoP را انتخاب کنید.

برای نصب عملکرد "همیشه باز" گزینه APER را انتخاب کنید.

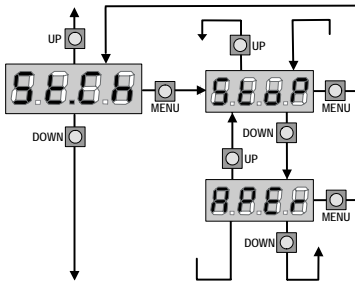

دستور شروع در طول مکث درب:

بوسیله این منو می توان هنگامی که واحد کنترل در طول فاز مکث یک دستور شروع دریافت می کند، واحد کنترل را تنظیم کرد.

ChiU: درب شروع به بسته شدن می کند.

NO: دستور نادیده گرفته می شود.

برای نصب عملکرد "گام به گام" گزینه ChiU را انتخاب کنید.

برای نصب عملکرد "همیشه باز" گزینه no را انتخاب کنید.

جدا از گزینه های انتخاب شده اگر درب بوسیله یک دستور توقف متوقف شده باشد یا اگر باز شدن اتوماتیک فعال نباشد، دستور شروع باعث می شود درب بسته شود.

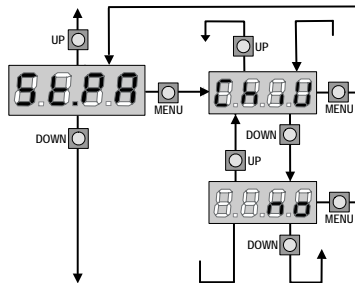

شروع آهسته در طول فاز باز شدن جزئی:

بوسیله این منو می توان هنگامی که واحد کنترل یک دستور شروع آهسته را در طول فاز باز شدن جزئی دریافت می کند واحد کنترل را تنظیم کرد.

PAUS: درب متوقف می شود و به مکث می رود.

ChiU: درب فوراً شروع به بسته شدن می کند.

no: درب به سمت باز شدن حرکت می کند(دستور نادیده گرفته می شود).

هشدار: دستور شروع در هر فازی از باز شدن جزئی باعث باز شدن کامل درب می شود و دستور شروع آهسته همیشه در طول باز شدن کامل نادیده گرفته می شود.

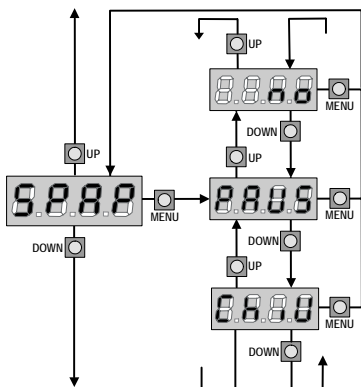

بسته شدن اتوماتیک:

در طول عملکرد اتوماتیک، هنگامی که زمان ثبت شدن به پایان برسد، واحد کنترل به طور اتوماتیک درب را خواهد بست اگر دستور شروع از طریق منوی St.pa فعال شود، باعث می شود قبل از اینکه زمان ثبت شده به پایان برسد، درب بسته شود. در عملکرد نیمه اتوماتیک یعنی اگر با ثبت کردن عدد صفر، عملکرد بسته شدن اتوماتیک درب غیر فعال شود (No نمایش داده خواهد شد)

درب فقط می تواند از طریق دستور شروع بسته شود و در این صورت ثبت منوی st.pa نادیده گرفته خواهد شد. اگر واحد کنترل هنگامی که درب در حالت مکث است، یک دستور شروع دریافت کند به طور اتوماتیک به عملکرد نیمه اتوماتیک انتقال خواهد یافت (عملکرد نیمه اتوماتیک را اجرا خواهد کرد).

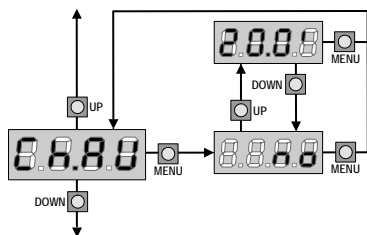

بسته شدن درب بعد از عبور کردن:

در طول عملکرد اتوماتیک، هر بار که فتوسل در طول فاز مکث کار می کند، طبق عدد ثبت شده شمارش نزولی مکث شروع به کار می کند. اگر فتوسل در طول زمان باز شدن کار کند، این زمان (زمان باز شدن) فوراً به عنوان زمان مکث ذخیره خواهد شد. این عملکرد باعث می شود که به محض اینکه شخصی یا وسیله ای کاملاً از درب

عبور کرد، درب سریع بسته شود، بنابراین معمولاً زمانی کمتر از زمان Ch.AU استفاده می شود.

Ch.Au زمانی استفاده خواهد شد که "No" ثبت شده باشد.

در حین استفاده از عملکرد نیمه اتوماتیک این عملکرد (بسته شدن درب بعد از عبور کردن) فعال نیست.

مکت بعد از عبور:

برای اینکه درب برای کوتاه ترین زمان ممکن باز بماند، می توان قبل از اینکه فتوسل چیزی را شناسایی کند، یک بار درب را متوقف کرد.
اگر فتوسل‌های نوع یک و نوع دو هستند، بعد از شناسایی جفت فتوسلها دربها وارد فاز مکت می شوند.

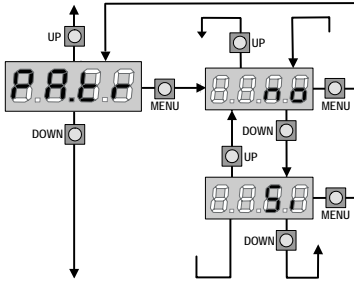

چشمک زن در طول زمان مکت:

چشمک زن معمولاً تنها در طول حرکت موتور کار می کند، هر چند اگر این عملکرد فعال باشد، چشمک زن در طول زمان مکت نیز روشن خواهد بود.

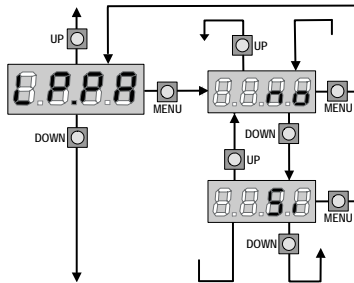

شروع عملکرد ورودی:

این منو در مورد انتخاب طرز عملکرد ورودی است (پاراگراف "ورودیهای فعال" را نگاه کنید).
StAn: عملکرد استاندارد ورودی شروع و شروع آهسته، طبق منو.
iO: ورودیهای شروع برد ترمینال غیرفعال هستند. ورودیهای رادیو در مد StAn کار می کند
AP.CH: حرکت شروع، همیشه فاز باز شدن را کنترل می کند و شروع آهسته همیشه فاز بسته شدن را کنترل می کند.
PrES: عملکرد manned هنگامی که ورودی شروع بسته می شود درب باز خواهد شد و هنگامی که شروع آهسته بسته می ماند، درب بسته خواهد شد.
OfOL: عملکرد تایمر؛ تا موقعی که ورودی شروع یا ورودی شروع آهسته بسته است، درب باز می ماند و هر وقت که اتصال باز می شود شمارش نزولی مکت شروع خواهد شد.

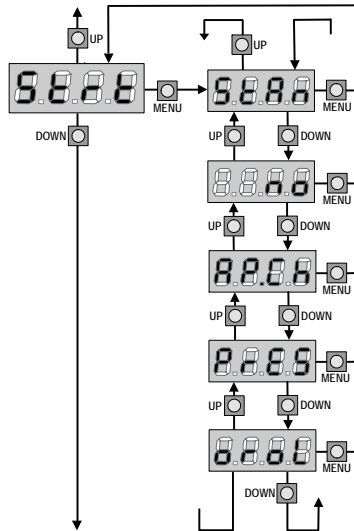

متوقف کردن ورودی:

این منو انتخاب عملکردهای مربوط به دستور توقف را بیان می کند.

No: ورودی توقف در دسترس نمی باشد.

ProS: ورودی توقف درب را متوقف می کند، با فشار دادن دستور شروع درب شروع به حرکت می کند.

inVe: دستور توقف درب را متوقف می کند، در شروع بعدی، درب در مسیر مخالف شروع به حرکت می کند.

هشدار:

در طول مکث، دستور توقف، شمارش زمان مکث را متوقف می کند و دستور شروع بعدی همیشه درب را خواهد بست.

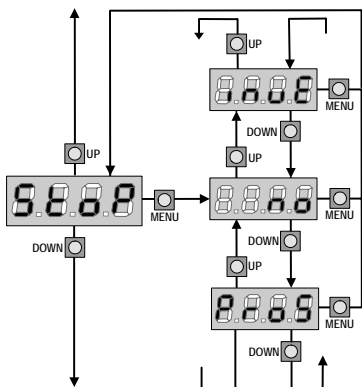

ورودی فتوسل ۱:

این منو فعال کردن ورودی فتوسلهای نوع ۱ یعنی فتوسلهایی که در طول دو فاز باز شدن و بسته شدن فعال است، را بیان می کند (پاراگراف نصب را ببینید).

no : ورودی غیر فعال (توسط واحد کنترل نادیده گرفته شده). جامپر و سیم مشترک نیاز نیست.

AP.CH: ورودی فعال شد.

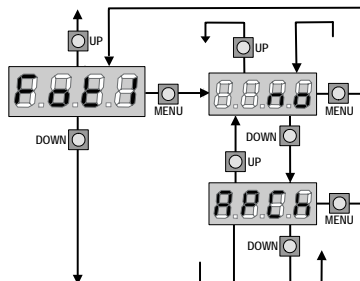

ورودی فتوسل ۲:

این منو فعال کردن ورودی فتوسلهای نوع ۲، یعنی فتوسلهایی که در طول فاز باز شدن فعال است را بیان می کند (پاراگراف نصب را ببینید).

no: ورودی غیر فعال است (واحد کنترل آن را در نظر نمی گیرد). جامپر و سیم مشترک نیاز نیست.

CF.CH: ورودی حتی در زمان وقفه درب نیز فعال است. اگر فتوسل قطع شود، حرکت باز شدن درب شروع نمی شود.

CH: ورودی فقط برای فاز بسته شدن فعال است.

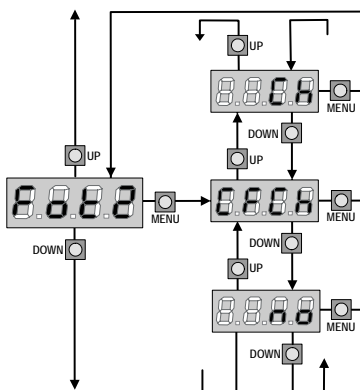

هشدار: اگر شما این گزینه (CH) را انتخاب کردید، باید تست فتوسل را غیرفعال کنید.

تست روشهای بی خطر (حفاظتی):

برای دستیابی به یک عملکرد بی خطر برای مصرف کننده واحد کنترل قبل از یک دور کاری نرمال، یک تست عملی روشهای حفاظتی (بی خطر) را اجرا می کند. اگر هیچ مشکل عملی پیدا نشد، درب شروع به حرکت می کند در غیر اینصورت درب ثابت می ماند (حرکت نمی کند) و چراغ چشمک زن روی ۵ ثانیه می ماند.

زمان تست کمتر از یک ثانیه طول می کشد.

NO: عملکرد فعال نیست.

Foto: تست فقط برای فتوسلها فعال است.

CoSt: تست فقط برای نبشهای حفاظتی است.

Ft.Co: تست هم برای نبشهای حفاظتی فعال است.

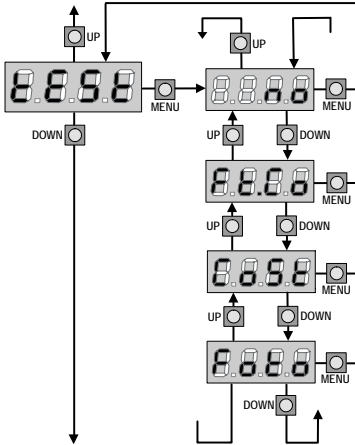

هشدار: برای اطمینان بیشتر، تست روشهای حفاظتی (بی خطر) باید در طول نصب و برنامه ریزی کردن انجام شود.

هشدار: اگر واحد کنترل فقط برای این عملکرد نصب شده باشد، می توان فقط نبشهای حفاظتی را تست کرد.

ناحیه سایه افکندن فتوسل:

در بعضی از نصبها، ممکن است که دربها قبل از نور فتوسلها عبور کند، بنابراین نورشان می شکند، در این صورت درب نمی تواند حرکت بسته شدن را کامل کند. از طریق این عملکرد می توان فتوسلها را به طور موقت غیر فعال کرد و به دربها اجازه عبور داد. توجه کنید که فقط فتوسلهایی که به ورودی فتوسل نوع ۲ متصل هستند می توانند غیرفعال شوند، بنابراین این عملکرد فقط در فاز بسته شدن فعال می شود.

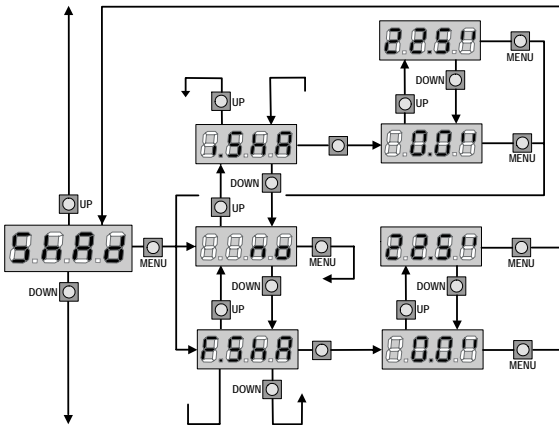

حرکت درب، زمانی که فتوسلها فعال نیستند، در عرض چند ثانیه ابتدایی بسته شدن درب اندازه گرفته می شود و از ماکزیمم مکان باز شدن شروع می شود. لطفاً مراحل زیر را جهت نصب حدود منطقه سایه دار دنبال کنید.

- با عملکرد غیر فعال، درب را به طور کامل باز کنید، سپس بسته شدنش را فعال کنید، بعد از چند ثانیه می بینید که فتوسل ها کار می کند.

- یک زمان خیلی کوتاه درون منوی i.ShA و یک زمان یک کمی بیشتر درون منوی F.ShA نصب کنید.

- در طول مدت این دور زمان i.sha و F.ShA فتوسلها (FOTO2) در طول فاز بسته شدن فعال نخواهد شد.

هشدار: این عملکرد در شرایطی فعال است که پایان حرکت نصب و فعال شده باشد و شروع به باز کردن غیر فعال شده باشد.

هشدار: هر گونه استفاده اختصاصی از این عملکرد، از بی خطر بودن درب می کاهد.

V2 کارهای زیر را پیشنهاد می کند:

- از این عملکرد فقط در شرایطی استفاده کنید که حرکت درب قبل از فتوسلها کاملاً اجتناب ناپذیر است.

- تاجایی که ممکن است حدود منطقه سایه دار را تنگ نصب کنید، جهت جلوگیری از هرگونه اختلاف سرعت دربها، با اندازه های ضروری این کار را انجام دهید.

ورودی نوار حفاظتی ۱:

این منو فعال کردن ورودی نوار حفاظتی نوع ۱ که نوارهای ثابت گفته می شود، بیان کند.

No: ورودی غیر فعال شد (توسط واحد کنترل نادیده گرفته شد). هیچ جامپر با سیم مشترک نیاز نیست.

Si: ورودی فعال شد.

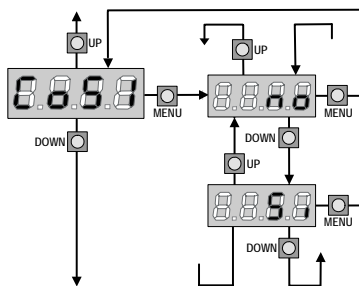

ورودی نوار حفاظتی ۲:

این منو فعال کردن ورودی را برای نوار حفاظتی نوع ۲ که نوارهای متحرک گفته می شود، بیان می کند.

No: ورودی غیر فعال شد. هیچ جامد با مشترک نیاز نیست.

Si: ورودی فعال شد.

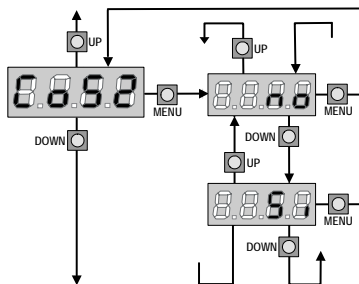

ورودیهای پایان حرکت:

واحد کنترل City1 اتصال چهارپایان حرکت مکانیکی (اتصال نزدیک نرمال) و توسط حرکت درب فعال شده است را اجازه می دهد و همچنین به واحد کنترل نشان می دهد که هر درب به موقعیت باز شدن یا بسته شدن کامل خودش رسیده است.

NO: ورودیهای پایان حرکت غیر فعال است.
Si: ورودیهای پایان حرکت فعال است.

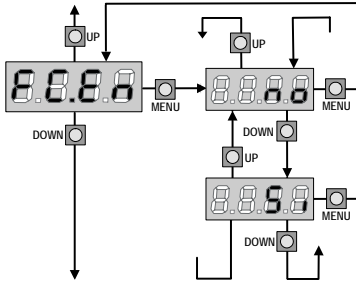

ماکزیمم زمان ساکن:

بوسیله این منو می توان ماکزیمم زمان ساکن ماندن درب را از یک تا هشت ساعت، ثابت کرد. با ثبت کردن عدد صفر، این عملکرد غیر فعال خواهد شد. اگر درب بیشتر از مدت زمان ثبت شده بماند واحد کنترل درب را به مدت ۱۰ ثانیه خواهد بست سپس عملکرد بسته شدن فعال را جایگزین خواهد کرد.

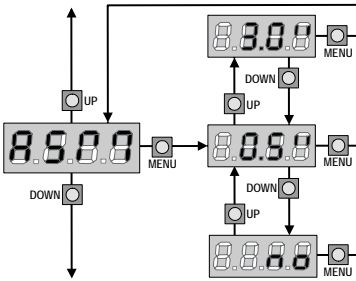

:Anti-Skid

اگر عملکرد باز شدن یا بسته شده درب توسط یک دستور یا دخالت فتوسل قطع شود، در این صورت زمان حرکت در جهت مخالف باید افزایش پیدا کند بنابراین واحد کنترل به مدت زمان لازم موتورها را به کار می اندازد تا کاملاً آن مسافت را پوشش دهد. اگر دربها خیلی سنگین باشد، عملکرد واحد کنترل کافی نخواهد بود، چون حرکت در لحظه اول برگشت سخت است و درب مسافت بیشتری را در جهت مخالف طی می کند که این مسافت توسط واحد کنترل محاسبه نمی شود.

اگر بعد از برگشت درب، درب نتواند دقیقاً به مکان شروع حرکت برگردد، برای جبران این کمبود، می توان زمان Anti-Skid را ثبت کرد تا به زمان محاسبه شده توسط واحد کنترل اضافه شود.

هشدار: در این فاز، واحد کنترل عملکرد پایان حرکت به نرمی را قبل از رسیدن به توقف پایانی فعال نمی کند و اگر هر مانعی سرراه برگشت باشد، به عنوان پایان حرکت محسوب می شود.

پایان برنامه دار کردن:

این منو جهت پایان دادن به عملیات برنامه دار کردن واحد کنترل و ذخیره کردن اطلاعات درون حافظه است.

NO: اصلاحات بیشتری باید انجام داد برنامه دار کردن را به پایان نرسانید.

Si: برنامه دار کردن پایان یابد.

اطلاعات وارد شده ثبت شده است واحد کنترل آماده جهت استفاده است.

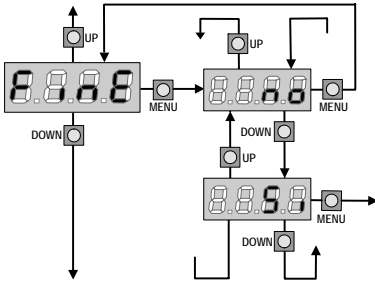

خواندن شمارنده دفعات:

واحد کنترل City1 می‌تواند تعداد دفعات باز یا بسته شدن درب را بشمارد. در صورت تنظیم کردن آن، واحد کنترل می‌تواند بعد از دفعات تنظیم شده، شما را از نیاز به سرویس دستگاه آگاه کند.

۲ شمارنده وجود دارد:

* یک شمارنده کلی برای تعداد دفعات باز شدن کامل درب، که این شمارنده نمی‌تواند صفر باشد (گزینه "tot" از آیتم "Cont")

* یک شمارنده نزولی برای تعداد دفعات باز یا بسته شدن درب قبل از سرویس بعدی (گزینه Serv از آیتم "Cont") این شمارنده را می‌تواند طبق عدد دلخواه برنامه ریزی کرد.

نقشه روبه رو چگونگی خواندن شمارنده کلی را نشان می‌دهد. چگونگی خواندن تعداد دفعات قبل از سرویس بعدی، به اندازه چگونگی برنامه ریزی کردن تعداد دفعات قبل از تقاضای بعدی برای سرویس مورد نیاز است (به عنوان مثال، تعداد دفعات ثبت شده در واحد کنترل عدد ۱۲۴۵۱ است)

ناحیه 1، محل خواندن تعداد کل دفعات باز یا بسته شدن درب است. از طریق کلیدهای Up، Down شما می‌توانید نمایش واحدها یا هزارها را یک در میان کنید.

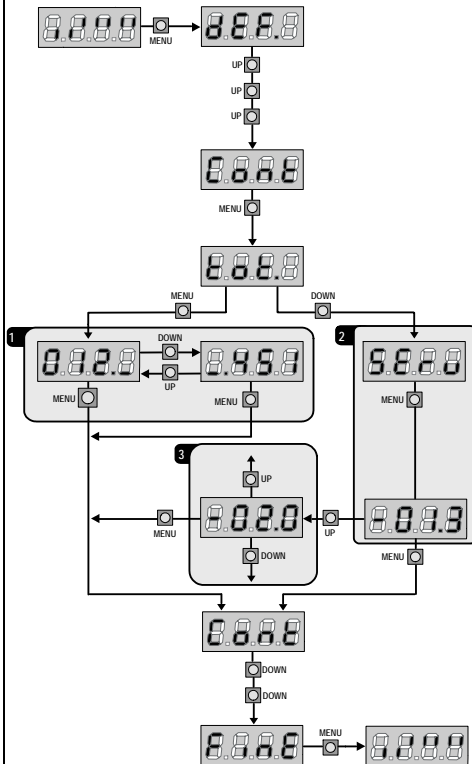

ناحیه ۲ محل خواندن تعداد دفعات قبل از تقاضای بعدی برای سرویس است. عدد آن تقریباً کمتر از ۱۰۰۰ است.

ناحیه ۳ محل ثبت شمارنده بعدی است. اگر شما یک بار کلید Up یا Down را فشار دهید، عدد شمارنده دوروبر هزار بالا یا پایین می‌رود و هر فشاری هزار واحد عدد ثبت شده را کم یا زیاد خواهد کرد. عدد نشان داده شده قبلی از بین خواهد رفت.

سیگنال جهت سرویس:

هنگامی که شمارنده تعداد دفعات، قبل از تقاضای بعدی برای سرویس صفر باشد واحد کنترل تقاضای سرویس را از طریق یک چشمک زن ۵ ثانیه ای اضافی، نشان می‌دهد.

هشدار: سرویس کردن فقط باید توسط افراد متخصص انجام شود. این سیگنال در هر دو باز شدن تکرار خواهد شد تا وقتی که نصاب وارد خواندن شمارنده شود و منو را ثبت کند یا احتمالاً تعداد دفعات را بعد از نیاز به سرویس بعدی برنامه ریزی کند.

زمانی که هیچ عددی در این کار ثبت نشده باشد (یعنی عدد ثبت شده صفر باشد)، عملیات سیگنال دادن جهت تقاضای سرویس غیر فعال خواهد شد و اصلاً هیچ سیگنالی تکرار نخواهد شد.

عملکرد حسگر مانع:

واحد کنترل City1 به یک سیستم پیچیده مجهز است و اگر مانعی باعث توقف حرکت درب شود، آن را شناسایی می‌کند. اگر شما عدد صفر را ثبت کنید. شناسایی حسگر غیرفعال خواهد شد.

هشدار: جدا از عددی که برای حساسیت حسگر ثبت شده است، این سیستم فقط زمانی که درب متوقف شده باشد، مانع را شناسایی می‌کند. بنابراین تا مانعی درب را متوقف نکند، شناسایی نخواهد شد. بعلاوه این سیستم زمانی که دربها با سرعت کم حرکت می‌کنند عمل نخواهد کرد. عکس العمل واحد کنترل هنگامی که مانع شناسایی می‌شود، به زمان t.rAL ثبت منو و لحظه ای که مانع شناسایی می‌شود، بستگی دارد.

غیر فعال کردن پایان حرکت به نرمی (پایان نرم): موتور درب، هنگامی که مانع شناسایی شد، هل دادن درب را متوقف می‌کند و در عرض چند ثانیه به موتور دستور برگشت می‌دهد، بنابراین موتور زیر فشار نمی‌ماند. اگر زمان منوی t.SEr روی "no" ثبت شده باشد (یعنی بدون قفل الکتریکی) و مانع در طول سه ثانیه آخر فاز بسته شده شناسایی شود، هیچ معکوس سازی وجود نخواهد داشت و درب بسته می‌شود.

فعال کردن پایان حرکت به نرمی (پایان نرم): عملکرد شناسایی مانع فقط زمانی اجرا خواهد شد که درب با سرعت نرمال حرکت می‌کند. جفت دربها متوقف می‌شود به مدت ۳ ثانیه به دربها دستور برگشت می‌دهند. دستور شروع بعدی، اجازه می‌دهد که دربها دوباره شروع به حرکت کنند. هنگامی که فاز پایان نرم شروع شود، هیچ مانعی شناسایی نخواهد شد. این نوع موقعیت از طرف موتور موقعیت خطرناک محسوب نمی‌شود.

اشتباهات کار:

این پاراگراف چند نمونه از اشتباهات کار را همراه با دلیل و چگونگی رفع آن را توضیح می‌دهد.
LED های اصلی روشن نمی‌شود. یعنی اینکه روی برد واحد کنترل City1 هیچ ولتاژی وجود ندارد.

- ۱- قبل از کار کردن روی واحد کنترل، از طریق کلید قطع، منبع نیرو را قطع کنید و ترمینالهای منبع تغذیه را جدا کنید.
 - ۲- مطمئن شوید که هیچ ولتاژی روی واحد کنترل وجود ندارد.
 - ۳- چک کنید شاید فیوز سوخته باشد، در این صورت یک فیوز با همان ولتاژ جایگزین کنید.
- LED اضافه بار روشن است:** یعنی اینکه اضافه بار روی منبع تغذیه وجود دارد.
- ۱- قسمت قابل کشیدن شامل ترمینالهای ۱۲ تا ۲۱ را خارج کنید. LED اضافه بار خاموش می‌شود.
 - ۲- علت اضافه بار را رفع کنید.
 - ۳- ترمینال های ۱۲ تا ۲۱ را که جدا کرده اید وصل کنید و چک کنید که LED روشن نباشد.

نقص ۱:

هنگامی که شما از منوی برنامه ریزی خارج می‌شوید نوشته زیر روی صفحه نمایش ظاهر می‌شود.



این بدین معنی است که اطلاعات تغییر یافته نمی‌تواند ذخیره شود. این نوع از عیبها هیچ راه علاجی ندارد و واحد کنترل باید جهت تعمیر به V2 فرستاده شود.

نقص ۲:

هنگامی که دستور شروع داده می‌شود و درب باز نمی‌شود، نوشته زیر روی صفحه نمایش ظاهر می‌شود:



این بدین معنی است که تست تریاک انجام نشده است قبل از اینکه واحد کنترل را جهت تعمیر به V2 بفرستید مطمئن شوید که موتورها کاملاً وصل شده است. در صورتی که موتور ۲ وصل نشده باشد، مطمئن شوید که آیتم منوی t.AP2 روی 0.0 است

نقص ۳:

هنگامی که دستور شروع حرکت داده می‌شود و درب باز نمی‌شود، نوشته زیر روی صفحه نمایش ظاهر می‌شود:



- این بدین معنی است که تست فتوسل انجام نشده است.
- ۱- هنگامی که دستور شروع داده می‌شود مطمئن شوید که هیچ مانعی پرتو فتوسل را قطع نمی‌کند.
 - ۲- مطمئن شوید فتوسل ها توسط منوهای مربوط به آنها فعال شده اند و دقیقاً نصب شده اند.
 - ۳- اگر شما فتوسل ۲ دارید، مطمئن شوید که آیتم منوی Fot2 روی CF.CH است.
 - ۴- مطمئن شوید که فتوسلها کار می‌کنند یعنی هنگامی که شما پرتو آنها را قطع می‌کنید، شما باید صدای رله را بشنوید.

نقص ۴:



در طول فاز باز شدن، بعد از چند سانتی متر درب می ایستد و صفحه نمایش شکل زیر را نشان می دهد:

این بدین معنی است که لیمیت سویچ در فاز بسته شدن رها نشد. مطمئن شوید که لیمیت سویچ ها صحیح وصل شده است و درب اجازه می دهد که لیمیت سویچ باز شود.

نقص ۵:



هنگامی که یک کنترل شروع داده می شود، درب باز نمی شود و صفحه نمایش نشان می دهد:

این بدین معنی است که تست نبشهای ایمنی انجام نشد. مطمئن شوید راه انداز نبشهای ایمنی واحد کنترل به طور صحیح وصل شده است و کاملاً کار می کند. مطمئن شوید که نبشهای ایمنی توسط منوی آن فعال شده است.

نقص ۶:



هنگامی که شما سعی در تغییر ترتیب واحد کنترل دارید، نوشته زیر روی صفحه نمایش ظاهر می شود:

این دلیل معنی است که برنامه ریزی کردن توسط کلید قفل برنامه ریزی، قفل شده است (Code CL1) برای ورود به منوی وضعیت شما باید کلید را در قسمت Options وارد کنید.

چشمک زدن طولانی:

هنگامی که دستور شروع داده می شود چشمک زن فوراً روشن می شود ولی درب خیلی دیر باز می شود. این دلیل معنی است که ثبت شمارش نزولی تعداد دفعات به سرآمده و واحد کنترل نیاز به سرویس را نشان می دهد.

MR1

گیرنده جدید همیشه یک عملکرد صحیح را در محیط شلوغ پشتیبانی می‌کند. حساسیت خوب آن، انتخاب بالای آن، این گیرنده را در برابر بیشتر اغتشاشات اطراف محیط دریافت فرکانس محفوظ نگه می‌دارد. سیستم خودآموز برنامه ریزی جدید، ثبت فرستنده های سری Personal Pass را فعال می‌کند.

- می‌توان تا ۳۴۰ کد مختلف (MR1 و MR1/434 و MR1/888) یا ۱۰۰۸ تا کد مختلف (MR1/Plus و MR1/434P و MR1/868P) را با مد خودآموز ذخیره کرد.

- خودآموز فرستنده ها توسط رادیو اداره می‌شود.

- برای فعال کردن یا غیر فعال کردن مد Rolling Code

- مدیریت جابه جایی فرستنده

- حافظه هشدار کامل: گیرنده ۱۵ ثانیه چشمک می‌زند.

- می‌تواند به پروگرامر قابل حمل PROG2 (سری ۳/۶ یا جدیدتر) وصل شود تا اجازه دهد:

- گزینه PASSE-PARTOUT را فعال یا غیرفعال کند تا به نصاب اجازه دهد تا تمام نصبهایش را با استفاده از فرستنده PPS اداره کند.

- برای اداره کردن سرویسها توسط WINPPCL (سری ۲/۱ یا جدیدتر)

- برای برنامه ریزی کردن ۴ کانال با استفاده از عملکرد تایمر و بی-استابل

هشدار: گیرنده MR1 را فقط با محصولات V2 ELETTRONICA استفاده کنید.

برنامه ریزی کردن عملکرد منو استابل:

- کلید فشاری P1 گیرنده را فشار دهید. LED L1، روشن می‌شود.

- کلید فشاری را رها کنید LED خاموش می‌شود و یک سری علامت چشمک زن را به مدت ۵ ثانیه می‌فرستد.

تعداد چشمکهای کوتاه، کانال انتخاب شده را نشان می‌دهد

- برای انتخاب کانالهای بعدی کلید فشاری P1 را در حدود ۵ ثانیه فشار دهید و رها کنید

طبق جدول زیر نوع چشمک زدن LED تغییر می‌کند.

- کانالی که شما می‌خواهید حفظ و ثبت کنید را انتخاب کنید و کلید فشاری گیرنده را فشار دهید و در حدود ۵ ثانیه نگاه دارید.

- LED گیرنده خاموش می‌شود و دوباره روشن می‌شود:

این بدان معنی است که کد ثبت شده است و گیرنده به مدت ماکزیمم ۵ ثانیه منتظر کد بعدی است.

کنترل رادیویی:

توسط این روش می‌توان فرستنده‌های جدید را توسط رادیو به طور متوالی و بدون حذف نصب گیرنده ثبت کرد. فرستنده ای که فعال کردن برنامه ریزی را توسط رادیو اجازه می‌دهد، باید به صورت پیشرفته ثبت شود.

تمام فرستنده‌های برنامه ریزی شده توسط رادیوف ترتیب کلیدها را مانند فرستنده ای که برنامه ریزی کردن را فعال می‌کنند پخش می‌کند.

مثال: فرستنده TXA با وضعیت کلیدهای زیر ثبت می‌شود.

- کلید ۱ روی اولین کانال در حالت منو استابل.

- کلید ۲ روی سومین کانال در حالت تایمر.

- کلید ۳ روی چهارمین کانال در مد بای استابل.

فرستنده TXB برای ثبت کردن.

* به مدت حداقل ۵ ثانیه کلیدهای ۱+۲ یا ۱+۳ مربوط TXA را نگه دارید.

* هر دو کلید را رها کنید.

* در حدود ۵ ثانیه، کلید مورد نیاز TXB را فشار دهید.

* یک کلید دیگر را روی TXB به مدت ۵ ثانیه فشار دهید و رها کنید تا ثبت شود. این عمل را برای بقیه فرستنده‌ها تکرار کنید.

* به مدت ۵ ثانیه صبر کنید تا از حالت خودآموز خارج شوید.

وضعیت کلیدهای فرستنده TXB و بقیه فرستنده‌ها که بوسیله این روش ثبت شده است مانند فرستنده TXA خواهد بود.

عملکرد Rolling code:

شما می‌توانید عملکرد Rolling Code (که به طور نرمال غیر فعال است) فعال یا غیر فعال کنید. تا از هر گونه ریسک تکرار کد عبور شخصی جلوگیری کند.

* کلید فشاری P1 را فشار دهید و به مدت ۸ ثانیه آن را نگه دارید.

* LED L1 بعد از ۸ ثانیه خاموش می‌شود. کلید فشاری را رها کنید.

* LED L1 به مدت ۵ ثانیه شروع به چشمک زدن می‌کند.

یک بار چشمک زدن : Rolling Code غیر فعال است

دوبار چشمک زدن : Rolling Code فعال است.

برای تغییر دادن پارامترها، کلید فشاری P1 را در حدود ۵ ثانیه بعد از اولین چشمک فشار دهید، LED

L1 طبق اولین پارامترها چشمک خواهد زد.

فرستنده تعویزی:

یک انتقال ساده با Substitutive Tx برنامه ریزی شده، نزدیک به گیرنده، بدون حذف نصب گیرنده کد فرستنده را با کد جدید جایگزین می‌کند.

برای همزمان کردن Rolling Code با هر کلید Substitutive Tx دوبار بفرستید. می‌توان با هر کد ماکزیمم سه جایگزین ساخت. بنابراین برای TxA شما می‌توانید پیدا کنید:

TxB جایگزین TxA می‌شود

TxC جایگزین TxB می‌شود

TxD جایگزین TxC می‌شود

پاک کردن تمام کدها:

برای پاک کردن تمام کدها به صورت زیر عمل کنید:

* منبع تغذیه واحد کنترل، جایی که گیرنده MR1 متصل شده است را خاموش کنید یا قطع کنید.

* کلید P1 روی گیرنده را فشار دهید و نگاه دارید.

* در همان زمان منبع تغذیه را دوباره روشن کنید. LED گیرنده روشن می‌شود: کلید P1 را رها کنید.

فضای حافظه خالی می‌شود و برای یک برنامه ریزی کردن جدید آماده است. برای پاک کردن بخشی از کدها نیاز به پروگرامر PROG2 است.

قفل کردن برنامه ریزی کردن:

عملکرد قفل کردن برنامه ریزی کردن فقط توسط WINPPCL قابل اجرا است. این عملکرد، از برنامه ریزی کردن دوباره گیرنده توسط کلید P1 و یارادیو جلوگیری می‌کند. گیرنده را می‌توان فقط توسط WINPPCL می‌توان دوباره برنامه ریزی کرد.

استانداردها:

MR1 منطبق بر استاندارد EC زیر است:

EN 300 220-3 و EN 301 489-3 و EN 60335-1

جدول عملکرد 1 CITY

حالت داده ها در برنامه ریزی از پیش تعیین شده		توصیف عملکرد	حالت داده ها	علائم روی نمایشگر	
برای درب دو لنگه (Ante E)	برای درب یک لنگه (SCor)				
no	no	داده های استاندارد راه اندازی نمی شود	no	dEF.	1
		برنامه ریزی از پیش تعریف شده برای یک درب متحرک راه اندازی می شود	SCor		
		برنامه ریزی از پیش تعریف شده برای درب دارای دو لنگه راه اندازی می شود	AntE		
22.5"	22.5"	زمان باز شدن لنگه اول	0.0"÷2.0'	t.AP1	2
22.5"	0.0"	زمان باز شدن لنگه دوم	0.0"÷2.0'	t.AP2	3
6.0"	6.0"	زمان باز شدن آهسته درب	0.0"÷t.AP1	t.APP	4
23.5"	23.5"	زمان بسته شدن لنگه اول	0.0"÷2.0'	t.Ch1	5
23.5"	0.0"	زمان بسته شدن لنگه دوم	0.0"÷2.0'	t.Ch2	6
7.0"	7.0"	زمان بسته شدن لنگه آهسته	0.0"÷t.Ch1	t.ChP	7
2.0"	no	زمان بسته شدن لنگه دوم در طول دور آهسته	0.5"÷2.0'	t.C2P	8
		- عملکرد غیر فعال است	no		
1.0"	1.0"	تاخیر در زمان باز شدن	0.0"÷2.0'	r.AP	9
3.0"	3.0"	تاخیر در زمان بسته شدن	0.5"÷3.0'	r.Ch	10
2.0"	no	اجرای قفل الکتریکی	0.5"÷3.0'	t.SEr	11
		خروجی قفل غیر فعال است (برابر با 0 است).	no		
1.0"	0.0"	افزایش زمان قفل زمان	0.0"÷2.0'	t.ASE	12
no	no	زمان پی زدن	0.5"÷3.0'	t.inv	13
		- زمان پی زدن غیر فعال است (برابر با 0 است).	no		
1.0"	1.0"	زمان قبل از چشمک زدن	0.5"÷2.0'	t.PrE	14
		- زمان قبل از چشمک زدن غیر فعال است (برابر با 0 است).	no		
60	60	توان موتور ۱	30÷100%	Pot1	15
60	-	توان موتور ۲	30÷100%	Pot2	16
Si	no	شروع کردن	No/Si	SPUn	17
no	1.5"	زمان شروع نرم	0.5"÷3.0'	t.P.So	18
		- زمان شروع نرم غیر فعال است	no		
2.0"	2.0"	زمان حرکت نرم	0.5"÷22.5'	t.raL	19
		- زمان حرکت نرم غیر فعال است	no		
1.0"	0.0"	زمان بسته شدن سریع بعد از آهسته شدن	0.0"÷3.0'	t.CVE	20
PAUS	PAUS	شروع باز شدن		St.AP	21
		- فرمان شروع در دسترس نمی باشد	no		
		فرمان بسته شدن درب	ChiU		
		- توقف درب و رفتن به حالت مکث	PAUS		
StoP	StoP	شروع بسته شدن		St.Ch	22
		- فرمان شروع درب را متوقف میکند	Stop		
		فرمان شروع درب را باز می کند	APEr		
ChiU	ChiU	شروع توقف		St.PA	23
		- فرمان شروع در دسترس نمی باشد	no		
		فرمان شروع باعث بسته شدن درب می شود	ChiU		
PAUS	PAUS	آهسته باز شدن		SPAP	24
		- فرمان شروع آهسته در دسترس نمی باشد	no		
		- فرمان شروع آهسته باعث بسته شدن درب ها می شود	ChiU		
		درب به حالت مکث می رود	PAUS		
no	no	بسته شدن خودکار		Ch.AU	25
		- بسته شدن خودکار فعال نیست (برابر با 0 است).	no		
		پس از زمان ثبت شده درب بسته می شود	0.5"÷20.		
no	no	بسته شدن پس از عبور		Ch.tr	26
		- کارکرد بسته شدن پس از عبور غیر فعال است			

جدول عملکرد CITY1

حالت داده ها در برنامه ریزی از پیش تعیین شده		توصیف عملکرد	حالت داده ها	علائم روی نمایشگر	
برای درب دو لنگه (Ante E)	برای درب یک لنگه (SCor)				
		- درب برای مدتی متوقف میشود تا بین 0.5 تا 20' تنظیم شود.			
no	no	مکث درب در حال عبور	no/Si	Pa.tr	27
no	no	نور فلاش در حالت مکث		LP.PA	28
StAn	StAn	شيوه های اجرا		St.rt	29
		- ورودیهای شروع از برد ترمینال غیر فعال هستند	no		
		- اجرای استاندارد	StAn		
		فرمان باز و بسته شدن به طور مجزا	AP.CH		
		عمل Manned	PrES		
		اجرای زمان دار	oroL		
no	no	- ورودی STOP		StoP	30
		ورودی STOP در دسترس نمی باشد	no		
		فرمان STOP درب را متوقف می کند و فرمان START شروع میکند	invE		
		حرکت در جهت مخالف			
		- فرمان STOP درب را متوقف میکند: فشار دادن فرمان START	ProS		
		درب به حرکت را ادامه میدهد			
no	APCH	ورودی Foto 1		Fot 1	31
		- ورودی برای اتصال فتوسل در دسترس می باشد	APCh		
		- در دسترس نمی باشد	no		
CHCh	CFCh	ورودی PHOTO 2		Pot2	32
		فتوسل در وضعیت بسته شدن و همچنین در وضعیت ایست فعال می باشد	CFCh		
		در دسترس نمی باشد	no		
		- فتوسل در زمان بسته شدن فعال است	Ch		
no	no	تست روشهای بی خطر		tESt	33
		- کارکرد فعال نیست	no		
		- تست فقط برای فتوسل فعال است	Foto		
		- تست فقط برای نوارهای حفاظتی فعال است	CoSt		
		- تست هم برای فتوسل و هم برای نوارهای حفاظتی فعال است	Ft.Co		
no	no	ناحیه سایه افکندن فتوسل ۲		ShAd	34
		- کارکرد غیر فعال است	no		
		- FOTO 2 زمان بیشتری غیر فعال است	F.ShA		
		- FOTO 2 زمان کمتری غیر فعال است	i.ShA		
no	no	ورودی نوار (نوار ثابت)	no/Si	CoS1	35
no	no	ورودی نوار ۲ (نوار متحرک)	no/Si	CoS2	36
no	Si	ورودیهای پایان حرکت	no/Si	FC.En	37
0	0	ماکزیمم زمان سکون درب	0 ÷ 8	t.inA	38
0.5"	0.5"	Anti-skid	0.5"÷3.0'	ASM	39
		کارکرد غیر فعال است	no		
no	no	مکث درب در حال عبور	no/Si	Pa.tr	40
no	no	نور فلاش در حالت مکث		LP.PA	41
StAn	StAn	شيوه های اجرا		St.rt	42
		- ورودیهای شروع از برد ترمینال غیر فعال هستند	no		
		- اجرای استاندارد	StAn		
		فرمان باز و بسته شدن به طور مجزا	AP.CH		
5	5	سطح حسگر مانع	0 ÷ 10	SEnS	43
tot	tot	دیند شمارنده		Cont	44
		تعداد دفعات کامل (به صورت هزار تایی یا به صورت واحد مشاهده میشود)	Tot.		
		- تعداد دفعات قبل از تقاضای بعدی برای سرویس (این ارقام به صورت	Man		

جدول عملکرد CITY1

حالت داده ها در برنامه ریزی از پیش تعیین شده		توصیف عملکرد	حالت داده ها	علامت روی نمایشگر	
برای درب دو لنگه (Ante E)	برای درب یک لنگه (SCor)				
		صد تایی رند شده اند و میتوان آنها را تا هزار مرحله ثبت کرد) در صورتی که بر روی 0 تنظیم شود، درخواست غیرفعال شده و چیزی مشاهده نخواهد شد			
no	no	یادگیری خودکار زمان اجرا - کارکرد غیر فعال است	no	APPr	45
		- شروع فرایند یادگیری خودکار	Go		
no	no	پایان برنامه ریزی - از منو برنامه خارج نمی شود	no	FinE	46
		با ذخیره پارامترهای ثبت شده از منو برنامه خارج می شود	Si		

جدول اتصالات الکتریکی

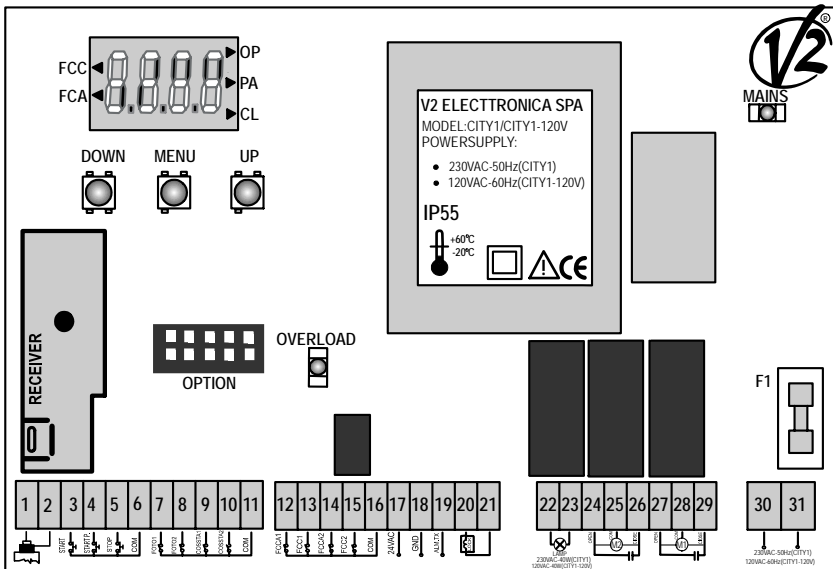

web site : tellonee.com

77132988-88829927-88829928

abedi